

JVC



ENGLISH

DEUTSCH

FRANÇAIS

NEDERLANDS

CD RECEIVER
CD-RECEIVER
RECEPTEUR CD
CD-RECEIVER

KD-SH99R

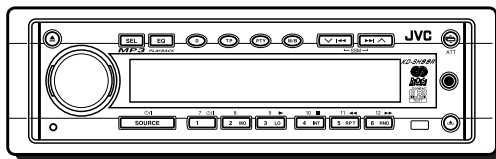
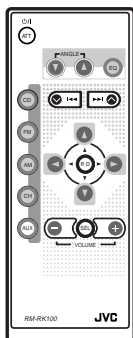
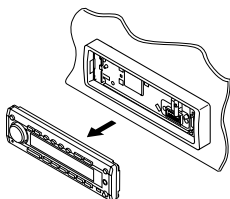

MP3 *PLAYBACK*



For installation and connections, refer to the separate manual.

Angaben zu Einbau und Verkabelung entnehmen Sie bitte der gesonderten Anleitung.

Pour l'installation et les raccordements, se référer au manuel séparé.

Zie de afzonderlijke handleiding voor details aangaande het installeren en verbinden van het toestel.

INSTRUCTIONS

BEDIENUNGSANLEITUNG
MANUEL D'INSTRUCTIONS
GEBRUIKSAANWIJZING

LVT0655-001A
[E/EX]

Plaats en afbeelding van labels

Onderpaneel van het hoofdtoestel

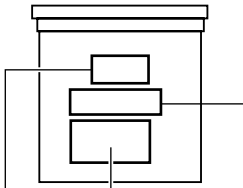

Benaming/Spanningslabel

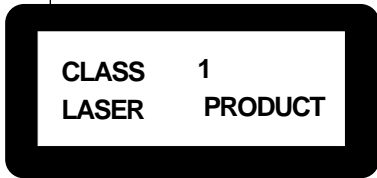

CAUTION: Invisible laser radiation when open and interlock failed or defeated. AVOID DIRECT EXPOSURE TO BEAM. (e)	ADVARSEL: Usynlig laserstråling ved åpning, når sikkerhetsbrydere er ute av funksjon. Undgå utsættelse for stråling. (d)	WARNING: Osynlig laserstråling når denne del är öppnad och spårren är urkopplad. Beträkta ej strålen. (s)	VARO: Avattaessa ja ohitettäessä olet alttiina näkymättömälle lasersäteilylle. (f) Älä katso säteeseen. (f)
--	---	--	--

BELANGRIJK VOOR LASERPRODUKTEN

Voorzorgen:

1. **KLASSE 1 LASERPRODUKT**
2. **LET OP:** Onzichtbare laserstralen wanneer open en interlock uitgeschakeld of defect. Voorkom directe blootstelling aan de straal.
3. **LET OP:** Open de bovenafdekking niet. Het toestel bevat geen door de gebruiker te repareren onderdelen. Laat onderhoud en reparatie over aan erkend onderhoudspersoneel.
4. **LET OP:** Deze CD-speler gebruikt onzichtbare laserstralen maar is echter voorzien van veiligheidsschakelaars die uitstraling dienen te stoppen bij het verwijderen van CD's. Het is uitermate gevaarlijk deze schakelaars uit te schakelen.
5. **LET OP:** Het gebruik van regelaars en het maken van instellingen ander dan in deze gebruiksaanwijzing aangegeven resulteert mogelijk in blootstelling aan gevaarlijke straling.

Let op:
Dit toestel heeft een lasercomponent met een hogere klasse laserstraal dan Klasse 1.

NEDERLANDS

Het apparaat terugstellen

Druk met een balpen of een ander dun, langwerpig voorwerp op de Reset-toets, die zich aan de voorzijde van de eenheid op het bedieningspaneel bevindt.

Opmerking:

De geheugeninstellingen – zoals de voorkeuzenders en de geluidsinstellingen – zullen eveneens gewist worden.

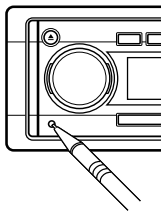

LET OP:

Steek **NOOIT** uw vinger tussen het bedieningspaneel en de eenheid aangezien u het risico loopt vast te komen zitten en u zichzelf zeer doet. (Zie bladzijde 35.)

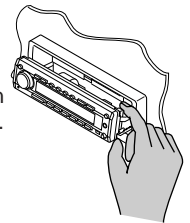

Opmerking:

Voor de veiligheid is een genummerde identificatiekaart bij het toestel geleverd. Het identificatienummer is tevens op de behuizing van het toestel gedrukt. Bewaar de kaart op een veilige plaats. Deze kaart is belangrijk voor identificatie indien het toestel is gestolen.

ALVORENS HET APPARAAT TE GEBRUIKEN

*Denk aan de veiligheid....

- Zet het volume onder het rijden niet te hard. Dit is gevaarlijk, omdat u de geluiden buiten de auto niet meer hoort.
- Zet de auto stil voordat u ingewikkelde handelingen met het apparaat gaat verrichten.

*Temperatuur binnen de auto....

Als de auto gedurende lange tijd in de kou of in de warmte heeft gestaan, mag u het apparaat pas gebruiken nadat de temperatuur in de auto weer normaal waarden heeft bereikt.

Hartelijk dank voor de aanschaf van dit JVC-product! Wij verzoeken u de gebruiksaanwijzing goed door te lezen voordat u het apparaat gaat gebruiken. Zo krijgt u een volledig inzicht in de functies van het apparaat en kunt u de mogelijkheden optimaal benutten.

INHOUDSOPGAVE

Het apparaat terugstellen	2	GELUID REGELEN	27
PLAATSING VAN DE TOETSEN	4	Geluid aanpassen	27
Bedieningspaneel	4	Vooraf ingestelde modi selecteren	28
Afstandsbediening	5	Geluidsweergave aanpassen en opslaan	29
De afstandsbediening voorbereiden	6	ANDERE HOOFDFUNCTIES	30
BASISBEDIENING	7	Klok instellen	30
BASISBEDIENING VAN DE RADIO	8	De algemene instellingen wijzigen (PSM)	30
Naar de radio luisteren	8	Namen aan bronnen toekennen	34
Radiozenders in het geheugen vastleggen	9	De hoek van het bedieningspaneel wijzigen	35
Afstemmen op een voorkeuzezender	10	Bedieningspaneel verwijderen	36
HET GEBRUIK VAN RDS	11	BEDIENING VAN HET EXTERNE APPARAATEN	37
Wat u kunt doen met RDS EON	11	Externe apparatuur gebruiken	37
Andere nuttige RDS-functies en het maken van aanpassingen	14	GEBRUIK VAN DE CD-WISSELAAR	39
GEBRUIK VAN DE CD-SPELER	17	CD's afspelen	39
Een CD afspelen	17	Kiezen van de weergavefunctie	40
Een muziekstuk of een bepaald punt op de CD zoeken	18	BEDIENING VAN DE DAB-TUNER	41
Afspeelmodus selecteren	18	Afstemmen op een ensemble en op een van de services	41
De tekst van een CD met CD Text weergeven	19	DAB-frequenties in het geheugen opslaan	43
Voorkomen dat de CD terugspringt	19	Afstemmen op een opgeslagen DAB-service	44
INTRODUCTIE EEN MP3	20	Wat u nog meer met DAB kunt doen	44
Wat is MP3?	20	AANVULLENDE INFORMATIE	45
Hoe worden MP3-bestanden opnemen en afgespeeld?	20	PROBLEMEN OPLOSSEN	46
BEDIENING VAN DE MP3	22	ONDERHOUD	48
Een MP3-CD afspelen	22	Omgaan met CD's	48
Een bestand of een bepaalde passage op een MP3-CD opzoeken	23	SPECIFICATIES	49
MP3-afspeelmodi selecteren	26		

Over de demonstratiemodus (DEMO MODE)...

Bij het verlaten van de fabriek wordt de demonstratiemodus van de eenheid ingeschakeld. Dit betekent dat voor "DEMO MODE" de instelling "DEMO ON" van kracht is. De volgende demonstratie maakt u bekend met de voornaamste voorzieningen van de eenheid en wordt automatisch gestart als er gedurende circa 3 minuten geen geluid wordt afgespeeld. (Zie bladzijde 33.)

- **MP3** : (Met deze optie kunnen er MP3-CD worden afgespeeld.)
- **24bit DAC** : (24-bits digitale/analoge converter: Geeft een kwalitatief hoogwaardig geluid na D/A-conversie.)
- **HS TUNER** : (High-Sensitivity Tuner: Zorgt voor een perfecte ontvangst van zenders.)
- **EQUALIZER** : (Hiermee kunt u het geluid nauwkeurig afregelen zodat deze met uw wensen overeenkomen.)
- **SUB WOOFER** : (Hiermee kunt u een subwoofer aansluiten en het uitvoerniveau ervan inregelen.)

LET OP bij het instellen van het volume

Bij CD's is in vergelijking tot andere geluidsdragers nauwelijks sprake van achtergrondruis. Wanneer het volume van bijvoorbeeld de tuner wordt aangepast, kan het gebeuren dat de luidsprekers door de plotselinge toename van het geluid beschadigd raken. Draai het volume daarom voordat u een CD afspeelt eerst terug en pas het geluid daarna aan uw wensen aan.



PLAATSIING VAN DE TOETSSEN

Bedieningspaneel

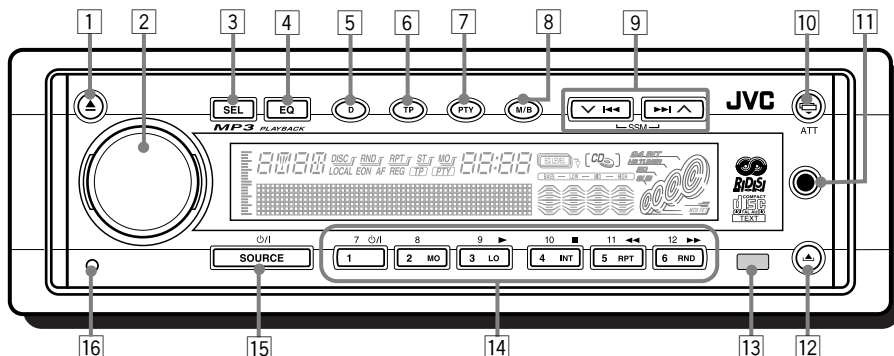

NEDERLANDS

- 1 De toets ▲ (uitwerpen)
- 2 De bedieningsschijf
- 3 De toets SEL (selecteren)
- 4 De toets EQ (equalizer)
- 5 De toets D (display)
- 6 De toets TP (traffic programme)
- 7 De toets PTY (programme type)
- 8 De toets M/B (modus/omroepband)
- 9 De toetsen ▼ ◀◀ / ▶▶ ▲
 - Deze toetsen doen dienst als SSM-toetsen wanneer beide toetsen tegelijk worden ingedrukt.
- 10 De toets ☞ ATT (hoek/attenuatie)
- 11 Extra ingang
- 12 De toets ▽ (het bedieningspaneel vrijgeven)
- 13 Afstandssensor
- 14 De cijfertoetsen
 - De toets MO (mono)
 - De toets LO (lokaal)
 - De toets INT (intro scan)
 - De toets RPT (repeat)
 - De toets RND (random)
 - De toetsen voor het bedienen van de DVD/video-onderdelen
- 15 De toets SOURCE ⏻/⏻ (standby/on)
- 16 De Reset-toets

Het gebruik van de toets M/B (modus/omroepband):

Als u op de toets M/B (modus/omroepband) drukt, fungeert deze toets als modustoets en schakelt de eenheid over op de functiemodus waarbij de cijfertoetsen en de ◀◀/▶▶-toetsen als aparte functietoetsen fungeren.

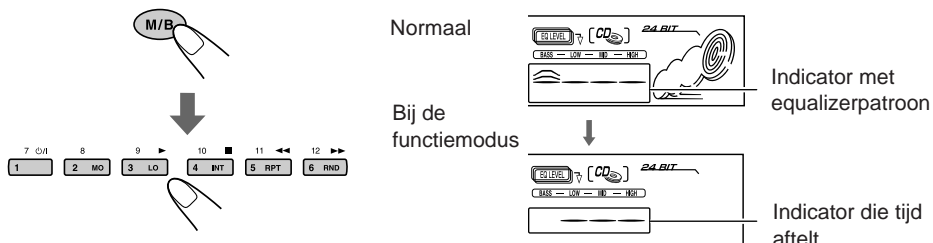

Als u deze toetsen weer als cijfertoetsen en als de ◀◀/▶▶-toetsen wilt gebruiken nadat u op de toets M/B (modus/omroepband) hebt gedrukt, moet u 5 seconden wachten zonder op een cijfertoets te drukken. De functiemodus wordt dan opgeheven.

- Ook als u nogmaals op de toets M/B (modus/omroepband) drukt, wordt de functiemodus geannuleerd.



Afstandsbediening

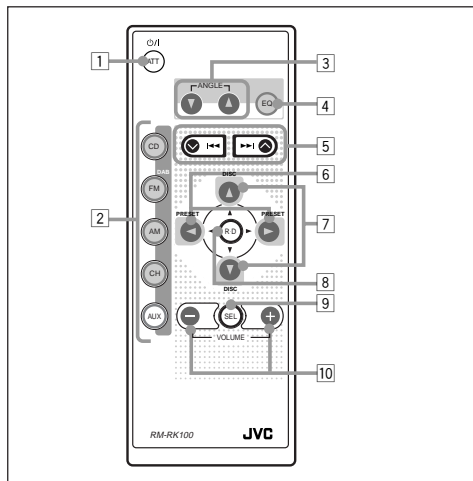

- 1 • Hiermee wordt de eenheid ingeschakeld als deze is uitgeschakeld.
• Schakelt de eenheid uit indien u de toets ingedrukt houdt tot de vermelding "SEE YOU" op de display verschijnt.
• Hiermee wordt het volume in korte tijd verminderd als u de toets heel even indrukt, en de vermelding "ATT" knippert op de display. Als u nogmaals op de toets drukt, keert het oude volumeniveau weer terug.
- 2 • CD : Hiermee wordt de CD-speler geselecteerd.
• FM : • Indien korte tijd ingedrukt, wordt hiermee de FM-tuner geselecteerd. Elke keer wanneer u op de toets drukt, wordt er een andere FM-band geselecteerd: FM1, FM2 of FM3.
• Hiermee wordt de DAB-tuner geselecteerd, als u de toets ingedrukt houdt.*
Elke keer wanneer u op de toets drukt in ingedrukt houdt, wordt er een andere DAB-band geselecteerd: DAB1, DAB2 en DAB3.
• AM : Hiermee wordt de AM-tuner geselecteerd.
• CH : Hiermee wordt de CD-wisselaar geselecteerd.*
• AUX : Hiermee wordt het externe apparaat geselecteerd.
Elke keer wanneer u op deze toets drukt, wordt beurtelings "AUX INPUT" en "LINE INPUT" geselecteerd.
- 3 Hiermee kunt u de hoek het bedieningspaneel in een van vier posities wijzigen.
- 4 Hiermee worden de geluidsmodi geselecteerd. Elke keer wanneer u op deze toets drukt, wordt er een andere geluidsmodus geselecteerd.

- 5 • Hiermee wordt naar stations gezocht terwijl u naar de radio luistert.
• Hiermee worden ensembles geselecteerd terwijl u naar de DAB-tuner luistert, indien korte tijd ingedrukt.
• Hiermee worden services geselecteerd terwijl u naar de DAB-tuner luistert, indien u de toets indrukt en ingedrukt houdt.
• Hiermee kunt u de track (het bestand) snel vooruit en achteruit spoelen als u de toets tijdens het beluisteren van een disk indrukt en ingedrukt houdt.
• Hiermee gaat u naar het begin van de volgende track of het volgende bestand of terug naar het begin van de huidige (of vorige) track of het huidige (of vorige) bestand als u de toets tijdens het beluisteren van een disk indrukt en ingedrukt houdt. (Zie pagina 18 en 23.)
- 6 • Hiermee wordt het nummer van het vooraf ingestelde kanaal gewijzigd terwijl u naar de radio (of DAB-tuner) luistert.
Elke keer wanneer u op de toets drukt, wordt er een ander nummer voor het vooraf ingestelde kanaal geselecteerd en wordt op de geselecteerde zender of service afgestemd.
• Hiermee gaat u naar het eerste bestand van de volgende map of het eerste bestand van de vorige map als u deze toets tijdens het beluisteren van een MP3-CD indrukt en ingedrukt houdt. (Zie pagina 24.)
• Hiermee gaat u naar het eerste bestand van de volgende map of het eerste bestand van de vorige map binnen dezelfde hiërarchieniveau als u deze toets tijdens het beluisteren van een MP3-CD korte tijd indrukt. (Zie pagina 25.)
- 7 • Hiermee wordt het CD-nummer gewijzigd terwijl u naar de CD-wisselaar luistert.
Elke keer wanneer u op deze toets drukt, wordt er een ander CD-nummer geselecteerd en wordt de geselecteerde CD afgespeeld.
• Hiermee gaat u naar het eerste bestand van een map in een bovenliggende of onderliggende hiërarchieniveau als u deze toets tijdens het beluisteren van een MP3-CD korte tijd indrukt. (Zie pagina 25.)
- 8 Hiermee gaat u naar de bovenste map als u naar een MP3-CD luistert. (Zie pagina 25.)
- 9** Hiermee worden de items voor geluidsaanpassingen geselecteerd. Elke keer wanneer u op deze toets drukt, wordt er een andere geluidsaanpassing geselecteerd.
- 10** • Hiermee wordt het volume gewijzigd.
• Hiermee wordt de geluidsmodus gewijzigd (nadat u op de toets SEL hebt gedrukt).

* Als er geen DAB-tuner of CD-wisselaar is aangesloten, is het niet mogelijk deze apparatuur als afspeler te selecteren.

** Deze toetsen werken niet voor de modus voor aangepaste voorkeursinstellingen.



De afstandsbediening voorbereiden

Alvorens gebruik van de afstandsbediening:

- Richt de afstandsbediening recht naar de afstandssensor op het hoofdtoestel. Controleer dat er geen obstakels in het pad liggen.

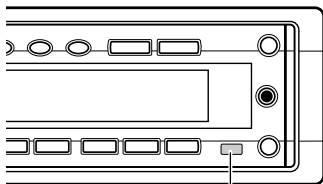

Afstandssensor

- Zorg dat er geen direct fel licht (zonlicht of van een schelle lamp) op de sensor valt.

De batterij plaatsen

Wanneer u merkt dat het bereik van de afstandsbediening afneemt, moet u de batterij vervangen.

1. Verwijder de batterijhouder.

- 1) Druk de batterijhouder met behulp van een balpen of een soortgelijk voorwerp in de richting van de pijl die in de afbeelding staat aangegeven.
- 2) Verwijder de batterijhouder.

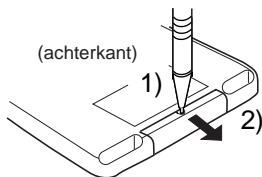

2. Plaats de batterij in de houder.

Laat de batterij met de pluszijde (+) naar boven in de houder zakken zodat deze vast komt te liggen.

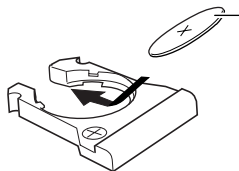

Lithium knoopcelbatterij (Productnummer: CR2025)

3. Plaats de batterijhouder terug in positie.

Druk de batterijhouder terug tot u een 'klik' hoort.

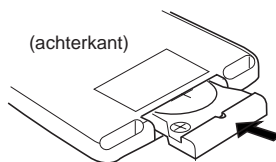

Gebruikte batterijen:



WAARSCHUWING:

- Bewaar batterij op een plek waar kinderen geen toegang toe hebben.
 - Mocht een kind een knoopcelbatterij inslikken, waarschuw dan onmiddellijk een arts.
 - Laad de batterij niet opnieuw op, vermijd kortsluiting, haal ze niet uit elkaar, verhit ze niet en gooi geen batterij in het vuur.
 - Elk van deze handelingen kan leiden tot oververhitting, een explosie of een steekvlam.
 - Zorg ervoor dat de batterij niet in contact komt met andere metalen.
- Dit kan leiden tot oververhitting, een explosie of een steekvlam.
- Bescherm gebruikte batterij door deze met plakband af te plakken.
- Als u dit niet doet, kan de batterij hitte vrijgeven, gaan lekken of brand veroorzaken.
- Probeer de batterij nooit met bijvoorbeeld een naald of mes open te maken.
- Als u dit doet, kan de batterij hitte vrijgeven, gaan lekken of brand veroorzaken.

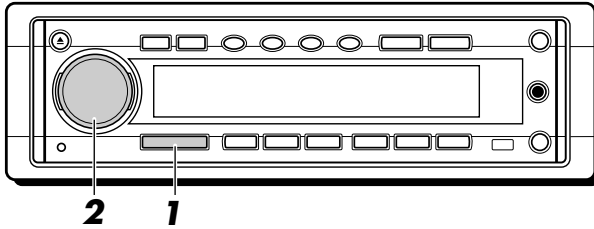

Opmerking:

Wanneer u het apparaat voor de eerste keer gebruikt, moet u de ingebouwde klok op de juiste wijze instellen zie bladzijde 30.

1 Schakel de stroom in en selecteer de afspelerbron.

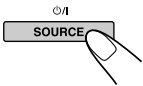

Als u voor de eerste keer op de toets drukt, wordt de stroom ingeschakeld. Daarna wordt elke keer wanneer u op de toets drukt een andere afspelerbron geselecteerd, en wel in deze volgorde:

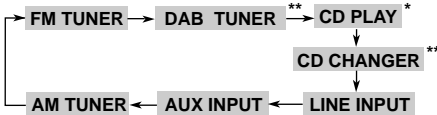

* Als er zich geen CD in de lade is geplaatst, kan de CD-speler niet als afspelerbron worden geselecteerd.

** Als er geen DAB-tuner of CD-wisselaar is aangesloten, is het niet mogelijk deze apparatuur als afspelerbron te selecteren.

Voor gebruik van de tuner (FM of AM), zie bladzijde 8 – 10.

Voor het afspelen van CD's, zie bladzijde 17 – 19.

Voor het afspelen van MP3-CD, zie bladzijde 22 – 26.

Voor gebruik van het externe apparaat (AUX INPUT en LINE INPUT), zie bladzijde 37 – 38.

Voor gebruik van de CD-wisselaar, zie bladzijde 39 – 40.

Voor gebruik van de DAB-tuner, zie bladzijde 41 – 44.

2 Regel het volume.

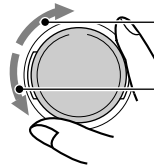

Het volume verhogen.

Het volume verlagen.

Het door u ingestelde volumeniveau verschijnt.

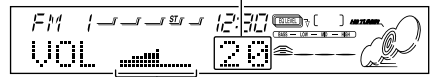

Volumeniveau-indicator

Opmerking:

U kunt nadat u het volume hebt aangepast het bedieningsknop naar binnen duwen zodat u niet per ongeluk toetsen aanraakt.

Druk nogmaals op de bedieningsknop zodat deze naar buiten komt geschoven als u de knop weer wilt gebruiken.

3 Stel het geluid in zoals u zelf wilt. (Zie bladzijde 27.)

Volume in een oogwenk zachter zetten

Druk op de toets /ATT en houdt deze ingedrukt terwijl u naar een afspelerbron luistert. De vermelding "ATT" op de display gaat knipperen en het niveau van het volume neemt na korte tijd af.

Druk als u het vorige geluidsniveau wilt herstellen opnieuw op de toets en houdt deze ingedrukt.

- U kunt het volume ook op het oude niveau terugbrengen door de bedieningsschijf linksom te draaien (tegen de wijzers van de klok in).

Spanning uitschakelen

Druk op de toets SOURCE en houdt deze ingedrukt tot de vermelding "SEE YOU" op de display wordt weergegeven.

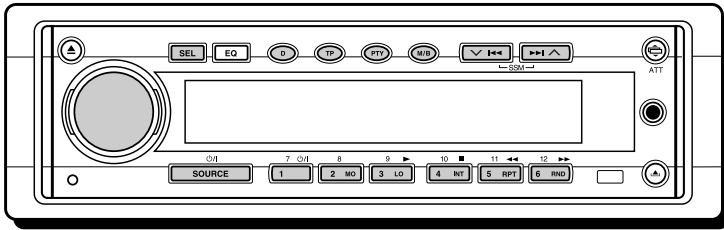

Naar de radio luisteren

Om op een bepaalde zender af te stemmen kunt u kiezen tussen automatisch zoeken en handmatig zoeken.

Automatisch naar een station zoeken: Auto search

1 Selecteer FM of AM.

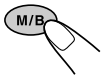
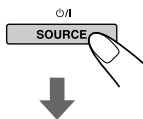

- 1 Druk herhaaldelijk op de toets SOURCE om FM of AM als afspeelbron te selecteren.
- 2 Druk indien nodig om het FM-bandnummer te selecteren op de toets M/B (modus/omroepband) en houdt deze gedurende minimaal 1 seconde ingedrukt. Elke keer wanneer u op de toets drukt en ingedrukt houdt, wordt er een andere FM-band geselecteerd, en wel als volgt:



De geselecteerde omroepband wordt weergegeven.

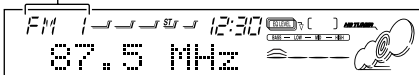

Opmerking:

Deze ontvanger heeft drie FM-banden (FM1, FM2, FM3). U kunt elk van deze banden kiezen om naar FM-stations te luisteren.

2 Zoek een station.

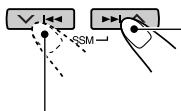

Druk op de toets afstemmen op een station met een hogere frequentie.



Druk op de toets afstemmen op een station met een lagere frequentie.

Wanneer een station wordt ontvangen, stopt het zoeken.

Druk nogmaals op dezelfde toets wanneer u het zoeken **wilt stoppen voordat op een zender is afgestemd.**

Als u alleen wilt afstemmen op FM-zenders met een sterk signaal

- 1 Druk op de toets M/B (modus/omroepband) om de functiemodus te activeren terwijl u naar een FM-uitzending luistert.
- 2 Druk op de toets LO (lokaal) terwijl de functiemodus nog is geactiveerd, zodat de indicator LOCAL op de display aangaat. Deze functie werkt alleen terwijl u naar FM-zenders zoekt en bij SSM. Elke keer wanneer u op deze toets drukt, gaat de indicator LOCAL beurtelings aan en uit.

Handmatig naar een station zoeken: Manual search

1 Selecteer FM of AM.

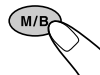
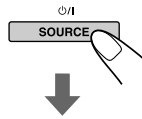

- 1 Druk herhaaldelijk op de toets SOURCE om FM of AM als afspeelbron te selecteren.
- 2 Druk indien nodig om het FM-bandnummer te selecteren op de toets M/B (modus/omroepband) en houdt deze gedurende minimaal 1 seconde ingedrukt. Elke keer wanneer u op de toets drukt en ingedrukt houdt, wordt er een andere FM-band geselecteerd, en wel als volgt:



Opmerking:

Deze ontvanger heeft drie FM-banden (FM1, FM2, FM3). U kunt elk van deze banden kiezen om naar FM-stations te luisteren.

- 2** Druk op de toets **▶▶|** **^** of op **∨** **◀◀** en houd deze ingedrukt tot de vermelding **“M”** (voor **“manual”**: handmatig zoeken) op de display begint te knipperen.

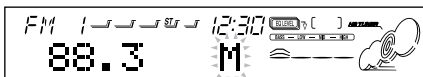
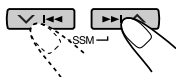

- 3** Stem af op het station van uw keuze. U kunt dit doen zolang de vermelding **“M”** op de display knippert.

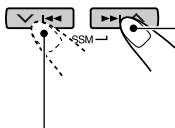

Druk op de toets **▶▶|** **^** als u wilt afstemmen op een station dat op een hogere frequentie uitzendt.

Druk op de toets **∨** **◀◀** als u wilt afstemmen op een station dat op een lagere frequentie uitzendt.

- Als u de toets loslaat, wordt de handmatige modus na 5 seconden automatisch uitgeschakeld.
- Als u de toets ingedrukt houdt, blijft de frequentie veranderen totdat u de toets loslaat.

Radiozenders in het geheugen vastleggen

U kunt één van de volgende twee methoden gebruiken om de radiozenders in het geheugen vastteleggen.

- Automatisch vastleggen van FM-zenders: SSM (Strong-station Sequential Memory)
- Handmatig vastleggen van FM en AM-zenders

Automatisch vastleggen van FM-zenders: SSM

U kunt 6 lokale FM-zenders instellen voor elke FM-golfband (FM1, FM2 en FM3).

- 1** Selecteer het nummer van de FM-golfband (FM1 – 3) waarop u FM-zenders wilt vastleggen.

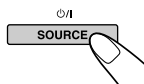

- 1** Druk herhaaldelijk op de toets SOURCE om FM of AM als afspeelbron te selecteren.

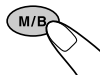

- 2** Druk indien nodig om het FM-band te selecteren op de toets M/B (modus/omroepband) en houdt deze gedurende minimaal 1 seconde ingedrukt. Elke keer wanneer u op de toets drukt en ingedrukt houdt, wordt er een andere FM-band geselecteerd, en wel als volgt:



- 2** Druk op beide toetsen en houd ze langer dan 2 seconden ingedrukt.

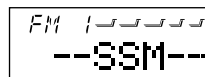
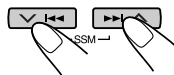

De tekst **“SSM”** verschijnt op het afleesvenster en verdwijnt wanneer het automatisch instellen van radiozenders is beëindigd.

Lokale FM-zenders met de sterkste signalen worden opgezocht en automatisch voor de gekozen golfband (FM1, FM2 of FM3) onder de cijfertoetsen vastgelegd — nummer 1 (laagste frequentie) t/m nummer 6 (hoogste frequentie). De voorkeuzezender die onder cijfertoets 1 is vastgelegd wordt na het automatisch vastleggen van de zenders opgeroepen.

Als een FM-stereo-uitzending slecht te ontvangen is:

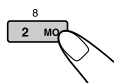

- 1** Druk op de toets M/B (modus/omroepband) om de functiemodus te activeren terwijl u in stereo naar een FM-stereo-uitzending luistert.
- 2** Druk op de toets MO (mono) terwijl de functiemodus is geactiveerd, zodat de indicator MO op de display aangaat.
 - Elke keer wanneer u op de toets drukt gaan de indicators MO (mono) en ST (stereo) beurtelings aan.

Er brandt een lampje wanneer een FM-uitzending in stereo wordt ontvangen.

De indicator MO licht op.



Als de indicator MO op de display aan is, wordt het geluid in mono weergegeven en verbetert de ontvangstkwaliteit (de indicator ST gaat uit).

Handmatig vastleggen van zenders

U kunt handmatig maximaal 6 zenders voor iedere golfband (FM1, FM2, FM3 en AM vastleggen).

Bijv.: Een FM-zender op 88,3 MHz vastleggen onder nummer 1 van FM1-band

1 Selecteer de omroepband (FM1 – 3, AM) waarop u zenders wilt vastleggen (in dit voorbeeld cijfertoets FM1).

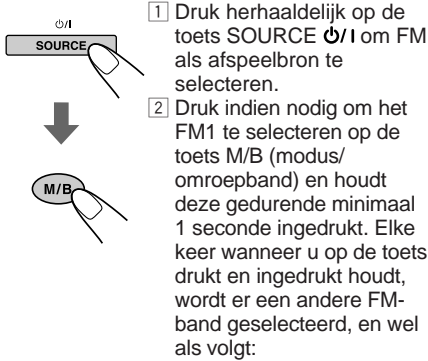

2 Stem af op een zender op 88,3 MHz.

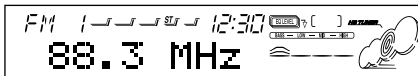
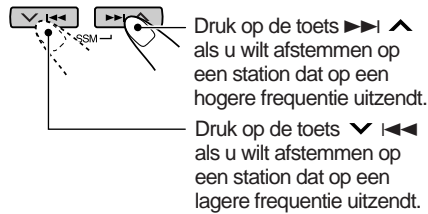

3 Druk op de cijfertoets (in dit voorbeeld cijfertoets 1) en houd deze langer dan 2 seconden ingedrukt.

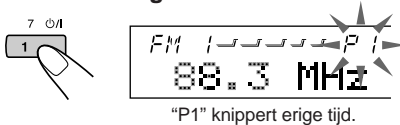

4 Herhaal bovenstaande procedure om andere zenders onder andere nummers op te slaan.

Opmerkingen:

- Een eerder vastgelegde zender wordt gewist wanneer een nieuwe zender wordt opgeslagen onder hetzelfde nummer.
- Ingestelde zenders worden gewist wanneer de spannings toevoer naar het geheugen wordt onderbroken (bijvoorbeeld bij het vervangen van de accu). Als dit gebeurt, moeten de zenders opnieuw worden ingesteld.

Afstemmen op een voorkeuzezender

U kunt in een handomdraai afstemmen op een vastgelegde voorkeuzezender. Denk eraan dat u de zenders eerst moet vastleggen! Zie ook de paragraaf "Radiozenders in het geheugen vastleggen" op bladzijde 9, als u dat nog niet hebt gedaan.

1 Selecteer de omroepband (FM1 – 3, AM).

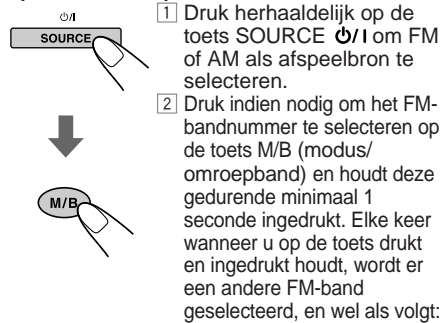

2 Selecteer het nummer (1 t/m 6) van de gewenste zender.

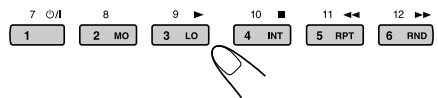

Als de geluidskwaliteit vermindert en het stereo-effect van een FM-zender verdwijnt...

In bepaalde gebieden kunnen zenders die zich in elkaars nabijheid bevinden elkaar storen. Deze eenheid kan dergelijke storing automatisch verminderen (dit is de standaardinstelling van deze eenheid bij het verlaten van de fabriek). In sommige gevallen neemt de geluidskwaliteit echter af en gaat het stereo-effect verloren.

Raadpleeg de paragraaf "De selectiviteit van de FM-tuner wijzigen – IF-FILTER" op bladzijde 33 als u niets aan geluidskwaliteit wilt inleveren of het stereo-effect wilt verliezen.



Wat u kunt doen met RDS EON

RDS (Radio Data System) is een voorziening waarmee FM-zenders een extra signaal aan hun regulier programmasignaal toevoegen. Zo kan een FM-zender bijvoorbeeld de naam van het station met het programma en informatie over de aard of het genre van het programma meezenden, bijvoorbeeld of het uitgezonden programma over sport gaat of een muziekprogramma is.

Een andere functie van de voorziening RDS is "EON (Enhanced Other Networks)". De indicator EON licht op zodra er een FM-zender wordt ontvangen die EON-gegevens uitzendt. Met behulp van de EON-gegevens die door het station worden verstuurd, kunt u op een andere zender van een ander netwerk afstemmen dat uw favoriete programma of verkeersinformatie uitzendt, terwijl u ondertussen naar een ander programma of een andere afspelerbron, zoals het CD, luistert.

Met de ontvangst van RDS-gegevens kan deze eenheid:

- Eén en hetzelfde programma blijven volgen (De Netwerkfunctie)
- Standby staan voor de ontvangst van verkeersinformatie (TA – "Traffic Announcement") of uw favoriete programma
- Zoeken naar een bepaald programmagenre (PTY – "Programme Type")
- Programma zoeken
- En er zijn nog enkele andere functies waarover u bij de ontvangst van RDS-signalen kunt beschikken

Eén en hetzelfde programma blijven volgen (De netwerkfunctie)

Als u in een gebied rijdt waarin de ontvangst van FM-signalen te wensen overlaat, zal de tuner die in deze eenheid is ingebouwd automatisch overschakelen naar een andere RDS-zender van hetzelfde station dat hetzelfde programma uitzendt, maar dan met een sterker uitzendingsignaal. Op die manier kunt u dus naar uw favoriete programma blijven luisteren en bent u verzekerd van de best mogelijke ontvangst, ongeacht waar in het ontvangstgebied u rijdt (zie de afbeelding op de volgende bladzijde). Er zijn twee soorten RDS-gegevens die ervoor zorgen dat u uw favoriete programma tijdens uw rit kunt blijven volgen: de PI (Programme Identification) gegevens, en de AF (Alternative Frequency) gegevens. Alleen als de ontvangst van allebei deze signalen van een RDS-zender goed zijn, kunt u uw favoriete programma blijven volgen. Als een of beide signalen niet goed worden ontvangen, werkt deze voorziening niet.

Om de netwerkfunctie in te schakelen, drukt u minimaal 1 seconde op TP (traffic programme). Elke keer wanneer u op deze toets drukt en houdt, verandert de modus van deze functie en wel als volgt:

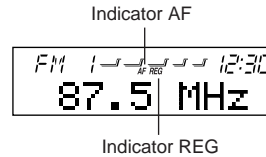
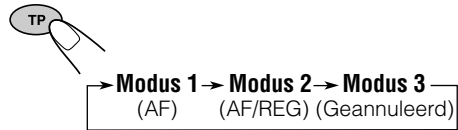

○: gaat aan ✕: gaat uit

	Indicator AF	Indicator REG
Modus 1	○	✕
Modus 2	○	○
Modus 3	✕	✕

Modus 1

De netwerkfunctie is ingeschakeld en Regionalisatie is uitgeschakeld ("off"). In deze modus schakelt de ontvanger over naar een andere zender van hetzelfde station als het signaal van de geselecteerde zender te zwak wordt.

- In deze modus kan het voorkomen dat het nieuwe ontvangen programma anders is dan het programma dat u daarvoor ontving.

Modus 2

De netwerkfunctie is ingeschakeld en ook Regionalisatie is ingeschakeld ("on"). In deze modus schakelt de ontvanger over naar een andere zender van hetzelfde station dat hetzelfde programma uitzendt als het signaal van de geselecteerde zender te zwak wordt.

Modus 3

De netwerkfunctie is uitgeschakeld.

Opmerking:

Als er een DAB-tuner is aangesloten en alternatieve ontvangst (voor DAB-services) is ingeschakeld, is automatisch ook de netwerkfunctie ingeschakeld. De netwerkfunctie kan echter niet worden uitgeschakeld zonder de alternatieve ontvangst uit te schakelen. (Zie bladzijde 44.)



In deze afbeelding ziet u hoe hetzelfde programma via verschillende frequenties kan worden ontvangen.

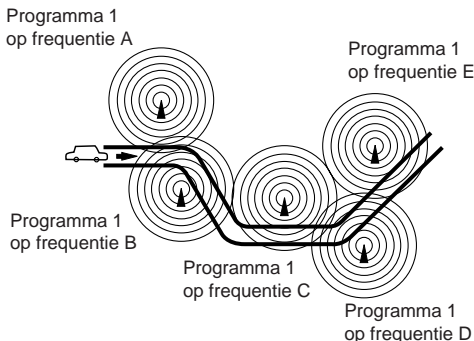

Het gebruik van standby-ontvangst

Met standby-ontvangst kunt u tijdelijk overschakelen naar uw favoriete programmagenre (PTY) of verkeersinformatie (TA) uitzendt, terwijl u naar de door u geselecteerde afspelerbron luistert (zoals een FM-zender, CD of een andere aangesloten afspelerbron).

- Standby-ontvangst is niet mogelijk wanneer u naar een AM-zender luistert.

Standby-ontvangst van verkeersinformatie (TA-standbyfunctie)

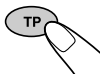

Als u op de toets TP drukt terwijl u naar een FM-zender luistert, licht de indicator TP op wanneer u een zender ontvangt die het TP-signaal uitzendt (Verkeersinformatie) en wanneer de ontvanger in TA-standby-modus staat.

- Als het station dat u ontvangt geen TP-signaal uitzendt, gaat de indicator TP op de display knipperen. Druk op de toets **▶▶|▲** of op **▼|◀◀** om de ontvanger in de TA-standby-modus te zetten. De vermelding "SEARCH" verschijnt nu op de display en de ontvanger gaat op zoek naar een zender dat wel een TP-signaal uitzendt. Zodra er zo'n station wordt gevonden, gaat de indicator TP op de display continu branden.
- Als u naar een CD een andere aangestoten aan het luisteren bent, en naar een zender wilt luisteren dat een TP-signaal uitzendt, moet u op de toets TP drukken om de ontvanger in de TA-standby-modus te zetten. (De indicator TP op de display licht op.)

Als er verkeersinformatie wordt uitgezonden terwijl de TA-standby-modus is ingeschakeld, verschijnt de vermelding "TRAFFIC" op de display en schakelt de afspelerbron over naar de FM-band. Het volume neemt toe tot het vooraf ingestelde TA-volumeniveau (zie bladzijde 15) en u hoort de uitgezonden verkeersinformatie.

Druk nogmaals op de toets TP om de TA-standbyfunctie uit te schakelen.

Standby-ontvangst van een programmagenre (PTY-standbyfunctie)



Als u op de toets PTY drukt terwijl u naar een FM-zender luistert, licht de indicator PTY op wanneer u een zender ontvangt die het PTY-signaal uitzendt en wanneer de ontvanger in PTY-standby-modus staat. De geselecteerde PTY-naam, die op bladzijde 13 wordt opgeslagen, knippert gedurende 5 seconden.

- Als het zender dat u ontvangt geen PTY-signaal uitzendt, gaat de indicator PTY op de display knipperen. Druk op de toets **▶▶|▲** of op **▼|◀◀** om de ontvanger in de PTY-standby-modus te zetten. De vermelding "SEARCH" verschijnt nu op de display en de ontvanger gaat op zoek naar een station dat wel een PTY-signaal uitzendt. Zodra er zo'n station wordt gevonden, gaat de indicator PTY op de display continu branden.
- Als u naar een CD een andere aangestoten aan het luisteren bent, en naar een station wilt luisteren dat een PTY-signaal uitzendt, moet u op PTY drukken om de ontvanger in de PTY-standby-modus te zetten. (De indicator PTY op de display licht op.)

Als het geselecteerde PTY-programma wordt uitgezonden terwijl de PTY-standby-modus is ingeschakeld, verschijnt de geselecteerde PTY-naam op de display en schakelt de afspelerbron over naar de FM-band. Het geselecteerde PTY-programma wordt nu ten gehore gebracht.

Druk nogmaals op de toets PTY om de PTY-standbyfunctie uit te schakelen.



Een PTY-code invoeren voor de standby-ontvangst van een programmagenre

Het is mogelijk om het programmagenre waar u het liefst naar luistert in de vorm van een PTY-code in het geheugen van de eenheid in te voeren zodat u hier naar kunt luisteren zodra er zich zo'n programma aandient. Standaard staat de eenheid voor de standby-ontvangst van een programmagenre op de PTY-code "NEWS" ingesteld.

- 1 Druk op de toets SEL (selecteren) in en houd deze ten minste 2 seconden ingedrukt, zodat een van de PSM-vermeldingen op de display wordt weergegeven. (PSM: zie bladzijde 31.)**



- 2 Selecteer de vermelding "PTY STBY" (standby) als deze niet al meteen op de display wordt weergegeven.**

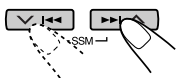

- 3 Selecteer een van de 29 PTY-codes die beschikbaar zijn. (Zie bladzijde 16.)**

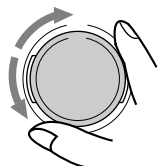

De naam van de PTY-code die u selecteert, wordt op de display weergegeven en in het geheugen opgeslagen.

- 4 Druk op de toets SEL (selecteren) om het instellen te voltooien.**



Uw favoriete programmagenre opzoeken

Het is mogelijk om naar één van maximaal zes in het geheugen opgeslagen programmagenres te zoeken.

Standaard liggen de volgende zes programmagenres achter de cijfertoetsen (1 t/m 6) opgeslagen.

Zie de informatie hieronder **voor een uitleg over het opslaan van uw favoriete programmagenres**. Zie bladzijde 14 **voor een uitleg over het zoeken van uw favoriete programma**.

1	2	3
POP M	ROCK M	EASY M
4	5	6
CLASSICS	AFFAIRS	VARIED

Uw favoriete programmagenres in het geheugen opslaan

- 1 Druk op de toets SEL (selecteren) in en houd deze ten minste 2 seconden ingedrukt, zodat een van de PSM-vermeldingen op de display wordt weergegeven. (PSM: zie bladzijde 31.)**



- 2 Selecteer de vermelding "PTY SEARCH" (zoeken) als deze niet al meteen op de display wordt weergegeven.**

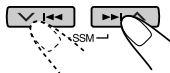

- 3 Selecteer een van de 29 PTY-codes die beschikbaar zijn. (Zie bladzijde 16.)**

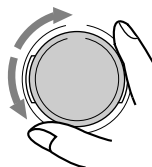

De naam van de PTY-code die u selecteert, wordt op de display weergegeven.

- Als u de code selecteert die al in het geheugen ligt opgeslagen, wordt die knipperend op de display weergegeven.



4 Druk de gewenste cijfertoets in en houd deze minimaal 2 seconden vast om de geselecteerde PTY-code op te slaan onder de cijfertoets van uw keuze.

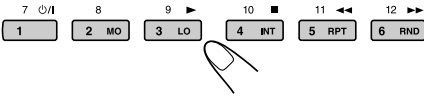

De vermelding "MEMORY" en de geselecteerde codenaam knipperen beurtelings op de display en daarna knippert alleen de geselecteerde codenaam op de display.

5 Druk op de toets SEL (selecteren) om het instellen te voltooien.



Een programmagenre opzoeken

1 Druk op de toets PTY (programme type) en houd deze ten minste 1 seconde ingedrukt terwijl u naar een FM-zender luistert.

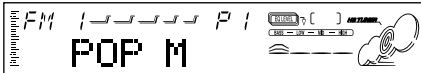
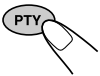

De PTY-code die als laatste werd geselecteerd, verschijnt op de display.

2 Selecteer een van de PTY-codes die onder de zes cijfertoetsen (1 t/m 6) liggen opgeslagen.

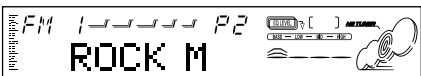
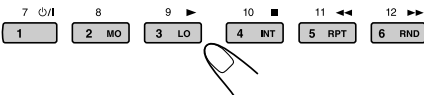

Bijv.: Indien "ROCK M" wordt opgeslagen onder voorkeurtoets 2

De PTY-zoekopdracht naar uw favoriete programma begint na 5 seconden.

- Als er een station is dat een programma uitzendt en daarbij een PTY-sigitaal meezendt dat overeenkomt met de PTY-code die u hebt geselecteerd, stemt de eenheid automatisch op dat station af.
- Als er geen station is dat een programma uitzendt en daarbij een PTY-sigitaal meezendt dat overeenkomt met de PTY-code die u hebt geselecteerd, blijft de eenheid afgestemd op het station dat al was geselecteerd.

Opmerking:

In sommige gebieden werkt het zoeken met PTY-codes niet goed.

Andere nuttige RDS-functies en het maken van aanpassingen

Automatische selectie van een station bij gebruik van de cijfertoetsen

Normaliter zal de eenheid wanneer u op een van de cijfertoetsen drukt automatisch afstemmen op de vooraf ingestelde voorkeurzender.

Als deze zender een RDS-zender is, gebeurt er echter iets anders. Als het ontvangen signaal niet sterk genoeg is, gaat de eenheid op basis van de AF-gegevens namelijk automatisch op zoek naar een andere, sterkere zender die hetzelfde programma uitzendt als de voorkeurzender die u hebt gekozen (dit wordt Programma zoeken genoemd).

- Omdat het uitvoeren van de zoekopdracht enige tijd in beslag neemt, duurt het even tot er op een ander station wordt afgestemd.

Hoe u deze voorziening activeert, wordt hieronder uitgelegd.

- Zie ook de paragraaf "De algemene instellingen wijzigen (PSM)", op bladzijde 30.

- 1 Druk op de toets SEL (selecteren) in en houd deze ten minste 2 seconden ingedrukt, zodat een van de PSM-vermeldingen op de display wordt weergegeven.
- 2 Druk op de toets **▶▶** **▲** of op **▼** **◀◀** om de vermelding "P-SEARCH" te selecteren.
- 3 Draai de bedieningsschijf met de wijzers van de klok mee en selecteer "SEARCH ON". De voorziening Programma zoeken is nu ingeschakeld.
- 4 Druk op de toets SEL (selecteren) om het instellen te voltooien.

Als u het zoeken naar een programma wilt beëindigen, herhaalt u de bovenstaande procedure, maar selecteert u in stap 3 de vermelding "SEARCH OFF" door de draaiknop tegen de wijzers van de klok in te draaien.

De weergave op de display wijzigen terwijl u naar een FM-zender luistert

Wat er als eerste op de display wordt weergegeven wanneer u naar een FM-zender luistert dat gebruik maakt van het RDS-systeem, kunt u zelf bepalen. U kunt de oorspronkelijke weergave desgewenst wijzigen in de stationsnaam (PS NAME) of de frequentie van het ontvangen station (FREQUENCY).

- Zie ook de paragraaf “De algemene instellingen wijzigen (PSM)” op bladzijde 30.

- 1 Druk op de toets SEL (selecteren) in en houd deze ten minste 2 seconden ingedrukt, zodat een van de PSM-vermeldingen op de display wordt weergegeven.
- 2 Druk op de toets ►►|▲ of op ▼|◄◄ om de vermelding “TUNER DISP” (weergavemodus van de tuner) te selecteren.
- 3 Draai aan de bedieningsschijf om de gewenste instelling te kiezen (“FREQUENCY” of “PS NAME”).
- 4 Druk op de toets SEL (selecteren) om het instellen te voltooien.

Opmerking:

Als u op D (display) drukt, kunt u de display alleen wijzigen terwijl u naar een FM RDS-zender luistert. Elke keer wanneer u op de toets drukt, wordt de volgende informatie op de display weergegeven:

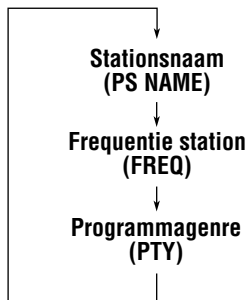

- Na enkele seconden keert de display terug naar de oorspronkelijke weergave.

Het volumeniveau voor verkeersinformatie instellen

Het is mogelijk om voor de standby-ontvangst van verkeersinformatie op te geven met welk geluidsvolume u deze informatie wilt horen. In dat geval zal het geluid zodra er verkeersinformatie wordt ontvangen, worden aangepast aan het volume dat u hebt ingesteld.

- Zie ook de paragraaf “De algemene instellingen wijzigen (PSM)” op bladzijde 30.

- 1 Druk op de toets SEL (selecteren) in en houd deze ten minste 2 seconden ingedrukt, zodat een van de PSM-vermeldingen op de display wordt weergegeven.
- 2 Druk op de toets ►►|▲ of op ▼|◄◄ om de vermelding “TA VOL” te selecteren.
- 3 Draai aan de bedieningsschijf om het gewenste volume te kiezen.
U kunt het volume instellen op een waarde van “TA VOL 00” tot “TA VOL 50”.
- 4 Druk op de toets SEL (selecteren) om het instellen te voltooien.

Automatisch aanpassen van de klok

De tijd die de klok weergeeft die in deze eenheid is ingebouwd wordt automatisch aangepast aan de tijdgegevens (CT – Clock Time) die met het RDS-signaal van een zender worden meegezonden.

Als u wilt dat de klok niet automatisch wordt aangepast, moet u de onderstaande procedure volgen.

- Zie ook de paragraaf “De algemene instellingen wijzigen (PSM)” op bladzijde 30.

- 1 Druk op de toets SEL (selecteren) in en houd deze ten minste 2 seconden ingedrukt, zodat een van de PSM-vermeldingen op de display wordt weergegeven.
- 2 Druk op de toets ►►|▲ of op ▼|◄◄ om de vermelding “AUTO ADJ” te selecteren.
- 3 Draai de bedieningsschijf tegen de wijzers van de klok in om “ADJUST OFF” te kiezen.
U hebt het automatisch aanpassen van de klok nu uitgeschakeld.
- 4 Druk op de toets SEL (selecteren) om het instellen te voltooien.

Als u het aanpassen van de klok opnieuw wilt activeren, moet u de procedure herhalen en in stap 3 “ADJUST ON” selecteren door de bedieningsschijf met de wijzers van de klok mee te draaien.

Opmerking:

Nadat u voor “AUTO ADJ” de instelling “ADJUST ON” hebt gekozen, dient u de eenheid tenminste 2 minuten op hetzelfde station afgestemd te houden, anders wordt de klok niet aangepast. (Dit is nodig omdat de eenheid maximaal 2 minuten nodig heeft om de tijdgegevens in het RDS-signaal te ontvangen en verwerken.)

**PTY-codes**

NEWS:	Nieuws	SOCIAL:	Programma's over sociale activiteiten
AFFAIRS:	Actualiteiten en achtergrond informatie aangaande het nieuws	RELIGION:	Programma's over aspecten van geloof en religie, aangaande het bestaan en ethiek
INFO:	Informatieve programma's over diverse verschillende onderwerpen	PHONE IN:	Programma's waarin mensen via de telefoon of een publiek forum hun meningen kunnen uiten
SPORT:	Sportverslagen	TRAVEL:	Programma's over reizen en bestemmingen, georganiseerde reizen en ideeën en mogelijkheden voor vacaties
EDUCATE:	Educatieve programma's	LEISURE:	Programma's over recreatieve bezigheden, bijvoorbeeld tuinieren, koken, vissen, etc.
DRAMA:	Radio-hoorspelen	JAZZ:	Jazz-muziek
CULTURE:	Programma's aangaande nationale of regionale cultuur	COUNTRY:	Country-muziek
SCIENCE:	Wetenschappelijke en technische programma's	NATION M:	Huidige populaire muziek van een bepaald land of gebied in de taal van het land of gebied
VARIED:	Overige programma's, bijvoorbeeld ceremonies en comedies	OLDIES:	Gouwe-Ouwe
POP M:	Popmuziek	FOLK M:	Folk-muziek
ROCK M:	Rockmuziek	DOCUMENT:	Programma's over feitelijke gebeurtenissen, vaak gepresenteerd in een onderzoekende stijl
EASY M:	Easy-listening muziek		
LIGHT M:	Lichte muziek		
CLASSICS:	Klassieke muziek		
OTHER M:	Overige muziek		
WEATHER:	Weerberichten		
FINANCE:	Programma's aangaande handel en de beurs en beursberichten, etc.		
CHILDREN:	Amusement voor kinderen		

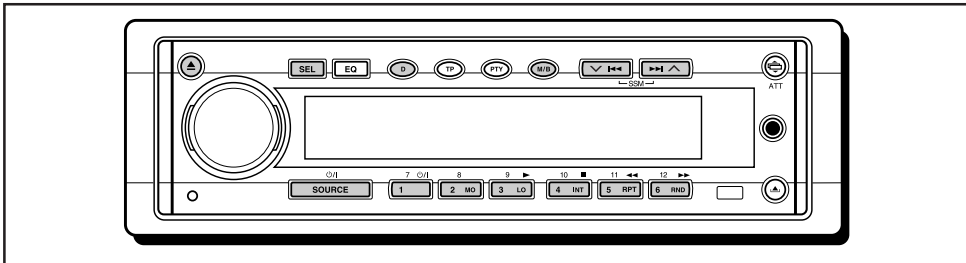

Zie voor het afspelen van MP3-CD ook de paragraaf "BEDIENING VAN DE MP3" op pagina 22 t/m 26.

Een CD afspelen

1 Open de laadopening.



Het bedieningspaneel komt naar beneden en de laadopening verschijnt.

Opmerking:

Als er een extern apparaat op de extra ingang is ingesloten, dient u CD's voorzichtig te plaatsen en verwijderen.

2 Plaats een CD in de lade.

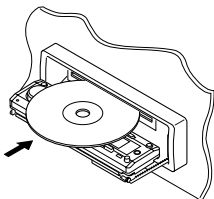

De CD wordt naar binnen getrokken, het bedieningspaneel keert terug naar de vorige positie (zie bladzijde 35) en de CD begint automatisch te spelen.

- Alle tracks op de disk worden net zo vaak herhaald tot u het afspelen beëindigt. Deze functie wordt — All Track Repeat Play genoemd.

Opmerking:

Plaats geen disk met een diameter van 8 cm in de laadopening omdat dergelijke disks vast komen te zitten.

De display wordt gewijzigd en geeft het volgende weer:

--- CDPLAY

10 63' 19"

Totaal aantal muziekstukken op de CD die in de CD-lade is geplaatst

Totale afspeeltijd van de CD die in de CD-lade is geplaatst

01 00' 02"

Huidige muziekstuk

Verstreken afspeeltijd

Opmerkingen:

- Wanneer er zich een CD in de laadopening bevindt en u "CD" als afspelbron selecteert door op SOURCE te drukken, wordt de CD afgespeeld.
- Als een disk ondersteboven wordt geplaatst, wordt de CD-speler automatisch geopend.
- Als u de CD Text afspeelt, worden op de display de titel van de CD en de naam van de uitvoerende artiest weergegeven. Vervolgens wordt het nummer van het muziekstuk en de verstreken speeltijd weergegeven. Zie ook de paragraaf "De tekst van een CD met CD Text weergeven" (bladzijde 19) en de paragraaf "De instelling voor lopende tekst selecteren – SCROLL" (bladzijde 32). Als er op een CD met CD Text veel informatie staat, kan het zijn dat niet de hele tekst op de display wordt weergegeven.
- Wanneer u een andere afspelbron selecteert, stopt het afspelen van de CD (alleen nu zonder dat de CD uit de laadopening naar voren komt).

Stoppen met afspelen en de CD terug laten springen

Druk op de toets .

Het afspelen van de CD wordt beëindigd, het bedieningspaneel komt naar beneden en de CD komt uit de laadopening naar voren.

Druk als u het bedieningspaneel weer in de vorige positie wilt hebben nogmaals op de toets .

- Als de lade gedurende één minuut is geopend (of gedurende 30 seconden als u de CD hebt uitgeworpen en de contactsleutel op "OFF" is gesteld) is er een toon hoorbaar en keert het bedieningspaneel terug naar de vorige positie. Let erop dat de disk of vingers niet vast komen te zitten tussen het bedieningspaneel en de eenheid.

Opmerking:

Als de terugsprongen CD niet binnen ongeveer 15 seconden uit de CD-lade wordt verwijderd, wordt de CD automatisch opnieuw in de CD-lade geplaatst, zodat hij niet stoffig wordt. (Deze keer wordt niet automatisch het afspelen begonnen.)



Een muziekstuk of een bepaald punt op de CD zoeken

Het muziekstuk versneld vooruit afspelen of achteruit afspelen

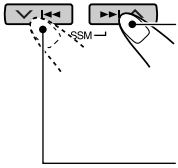

Druk tijdens het afspelen van een CD op de toets **▶▶ ▲**, en houd deze toets ingedrukt om het muziekstuk versneld vooruit af te spelen.

Druk tijdens het afspelen van een CD op de toets **▼ ◀◀**, en houd deze toets ingedrukt om het muziekstuk achteruit af te spelen.

Naar de volgende of vorige tracks gaan

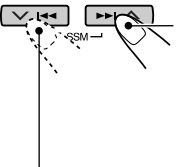

Druk tijdens het afspelen van een CD kort op de toets **▶▶ ▲** om naar het begin van de volgende track te gaan. Elke keer wanneer u op deze toets drukt, wordt het begin van de volgende track opgezocht, geselecteerd en ten gehore gebracht.

Druk tijdens het afspelen van een CD kort op de toets **▼ ◀◀** om terug te keren naar het begin van de huidige track. Elke keer wanneer u op deze toets drukt, wordt het begin van de vorige track opgezocht, geselecteerd en ten gehore gebracht.

Direct naar een bepaald muziekstuk gaan

Druk op de cijfertoets die bij een bepaald muziekstuk hoort, om het afspelen van dat muziekstuk te laten beginnen.



- Om een muziekstuk met nummer 1 – 6 te selecteren:
Druk kort op 1 (7) – 6 (12).
- Om een muziekstuk met nummer 7 – 12 te selecteren:
Druk op 1 (7) – 6 (12) en houd de cijfertoets langer dan 1 seconde ingedrukt.

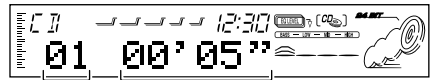

Nummer van het muziekstuk Verstreken afspeeltijd

Afspelmodus selecteren

Tracks in willekeurige volgorde afspelen (Random Play)



- 1 Druk op de toets M/B (modus/omroepband) om de functiemodus te activeren terwijl u een CD afspeelt. De eenheid schakelt over op de functiemodus.



- 2 Druk op de toets RND (random) terwijl de functiemodus nog is geactiveerd, zodat de indicator RND op de display aangaat. Elke keer als u op de toets RND drukt, de willekeurige afspelmodus voor CD's worden in- of uitgeschakeld.

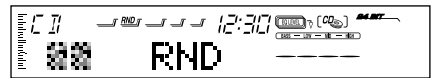
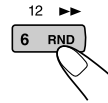

Wanneer deze functie is ingeschakeld, licht de indicator RND op de display op en wordt er een willekeurige track afgespeeld.

De geselecteerde track herhaaldelijk afspelen (de functie One Track Repeat Play)

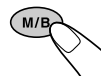

- 1 Druk op de toets M/B (modus/omroepband) om de functiemodus te activeren terwijl u een CD afspeelt. De eenheid schakelt over op de functiemodus.



- 2 Druk op de toets RPT (repeat) terwijl de functiemodus nog is geactiveerd, zodat de indicator RPT op de display aangaat. Elke keer als u op de toets RPT drukt, wordt de functie voor het herhaald afspelen van één enkele track in- of uitgeschakeld.
 - Als de functie voor het herhaald afspelen van één enkele track wordt uitgeschakeld, wordt de functie functie waarbij alle tracks herhaaldelijk geactiveerd.

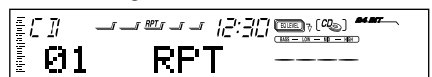
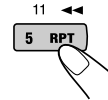



Alleen intro's afspelen (Intro scan)

Het is mogelijk om van alle tracks alleen de eerste 15 seconden af te spelen, zodat u de intro's kunt beluisteren.

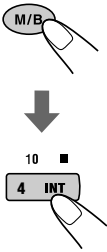

- 1 Druk op de toets M/B (modus/omroepband) om de functiemodus te activeren terwijl u een CD afspeelt. De eenheid schakelt over op de functiemodus.
- 2 Druk op de toets INT (intro scan) terwijl de functiemodus nog is geactiveerd, zodat de vermelding "INT" op de display wordt weergegeven. Elke keer als u op de toets INT drukt, de introscanmodus voor CD's worden in- of uitgeschakeld.

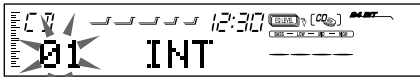

Nummer van het muziekstuk dat wordt afgespeeld

De tekst van een CD met CD Text weergeven

Op een CD met CD Text is informatie opgenomen zoals de titel van de CD, de naam van de uitvoerende artiest en de titel van de tracks. Het is mogelijk om deze informatie op de display weer te geven.

- 1 **Selecteer tijdens het afspelen van een CD met CD Text de afspelmmodus die tekst kan weergeven.**



Elke keer wanneer u op deze toets drukt, verandert de weergave op de display en wel als volgt:



Opmerkingen:

- Op de display kunnen maximaal 10 tekens tegelijk worden weergegeven. Als de informatie uit meer dan 10 tekens bestaat, loopt de tekst automatisch van rechts naar links over de display. Zie ook de paragraaf "De instelling voor lopende tekst selecteren – SCROLL" op bladzijde 32.
- Wanneer u op de toets D (display) drukt terwijl u naar een gewone CD luistert, verschijnt de vermelding "NO NAME" op de display voor de titel/artiest van de CD en de titel van het muziekstuk.

Voorkomen dat de CD terugspringt

U kunt voorkomen dat de CD uit de lade springt door deze in de lade te vergrendelen.



Druk wanneer u op de toets SEL (selecteren), drukt tevens op de toets ▲ en houd de toetsen gedurende minimaal 2 seconden ingedrukt.



De vermelding "NO EJECT" zal gedurende circa 5 seconden op de display knipperen en de CD wordt vergrendeld. De CD kan nu niet meer uit de laadopening worden gehaald.



Opmerking:

Als u op de toets ▲ drukt terwijl het uitwerpen van CD's niet is toegestaan, komt het bedieningspaneel weliswaar naar beneden geschoven, maar kan er geen CD worden uitgenomen. Druk op de toets ▲ als u het bedieningspaneel naar de vorige positie wilt laten terugkeren.

Als u de vergrendeling ongedaan wilt maken en de CD weer toegankelijk wilt maken moet u de toets ▲ gedurende minimaal 2 seconden ingedrukt houden terwijl u op de toets SEL drukt. Vervolgens knippert de vermelding "EJECT OK" gedurende circa 5 seconden op de display. De laadopening is nu ontgrendeld en de CD is weer toegankelijk.

Wat is MP3?

MP3 is de afkorting van een lange Engelse term: Motion Picture Experts Group (of MPEG) Audio Layer 3. Kort gezegd is MP3 een indeling voor gegevensbestanden met een compressieverhouding van 1:10 (128 Kbps*). Dit houdt in dat u met de MP3-bestandsindeling 10 keer zoveel gegevens op een CD-R of CD-RW kunt zetten dan er op een gewone muziek-CD past.

* Bit-rate is het gemiddelde aantal bits dat er voor 1 seconde aan audio nodig is. De bit-rate wordt uitgedrukt in kbps, ofwel kilobits per seconde (1000 bits/seconde). Hoe hoger de bit-rate, hoe beter de geluidskwaliteit. De meest gangbare bit-rate voor het coderen van audio is 128 Kbps.

Deze eenheid is uitgerust met een MP3-decoder. Dit betekent dat het mogelijk is om MP3-bestanden (tracks) af te spelen die op CD-R, CD-RW en CD-ROM zijn opgenomen.

Compatibel met ID3v1

In elk MP3-bestand kan aanvullende informatie worden opgeslagen, zoals de albumtitel, naam van de uitvoerende artiest, titel van de song, jaar van de opname, genre en een korte opmerking.

Deze eenheid kan dergelijk informatie (albumtitel, naam van de uitvoerende artiest en titel van de song), die ID3v1-tags worden genoemd, op de display weergeven. (Zie bladzijde 45.)

- Sommige tekens kunnen niet op de juiste manier worden weergegeven.
- Deze eenheid is niet compatibel met ID3v2.

Andere kenmerken van deze eenheid:

- Maximaal aantal hiërarchieënniveau: 8
- Maximaal aantal mappen/bestanden: 255
(Totaal)
- Beschikbare tekens voor map/bestandnaam: A-Z, 0-9, _ (underscore)
- Maximaal aantal tekens voor bestandsnamen (ISO 9660 Niveau 1): 12 (inclusief scheidingstekens—"." en extensie—"mp3")
(ISO 9660 Niveau 2): 31 (inclusief scheidingstekens—"." en extensie—"mp3")
- Maximaal aantal tekens voor mapnaam: 31

Waarschuwingen met betrekking tot het maken van MP3-bestanden op CD-R's en CD-RW's

Deze eenheid kan alleen MP3-bestanden lezen die de bestandsindeling hebben die voldoet aan deze normen: ISO 9660 Niveau 1 of Niveau 2.

Hoe worden MP3-bestanden opnemen en afgespeeld?

MP3-"bestanden of -tracks" worden tijdens het opnemen "mappen" geplaatst, zoals deze in computertermen worden genoemd.

Tijdens de opnameprocedure kunnen bestanden en mappen op dezelfde manier worden geordend als dat bij bestanden en mappen met computergegevens kan.

De "hoofdmap" is de bovenste map in de hiërarchie met mappen en bestanden. Elk bestand en elke map vallen onder de hoofdmap en kunnen vanuit de hoofdmap worden benaderd.

In overeenstemming met ISO 9660 is acht het maximale aantal mappen dat onder de hoofdmap kan worden geplaatst. Het geheel van hoofdmap en onderliggende mappen en bestanden wordt de "hiërarchie" genoemd.

In welke volgorde bestanden worden afgespeeld, doorzocht, en in welke volgorde mappen met MP3-bestanden worden doorzocht, wordt bepaald door de encoding-toepassing die de muziek in MP3-indeling omzet. De afspreekvolgorde kan dus anders zijn dan wat u in gedachte hebt als u de mappen en bestanden opneemt.

Op de volgende pagina is te zien hoe MP3-bestanden op CD-R en CD-RW worden opgenomen, afgespeeld en hoe deze met deze eenheid worden opgezocht.

Opmerkingen:

- Deze eenheid kan CD-ROM's met MP3-bestanden lezen, maar als er op de CD-ROM ook bestanden in een andere indeling dan MP3-bestanden staan, kost het de eenheid meer tijd de disk te doorzoeken. De aanwezigheid van andere bestandsindelingen kan ook een storing in de eenheid veroorzaken.
- De eenheid kan geen MP3-bestanden lezen of schrijven als deze niet de extensie mp3 hebben.
- Deze eenheid is niet compatibel met Playlist**.

** Een playlist is een eenvoudig tekstbestand, zoals deze op PC's worden gebruikt, waarmee gebruikers zelf de afspreekvolgorde van de bestanden kunnen bepalen zonder de bestanden fysiek opnieuw te ordenen.



De configuratie van MP3-mappen en bestanden

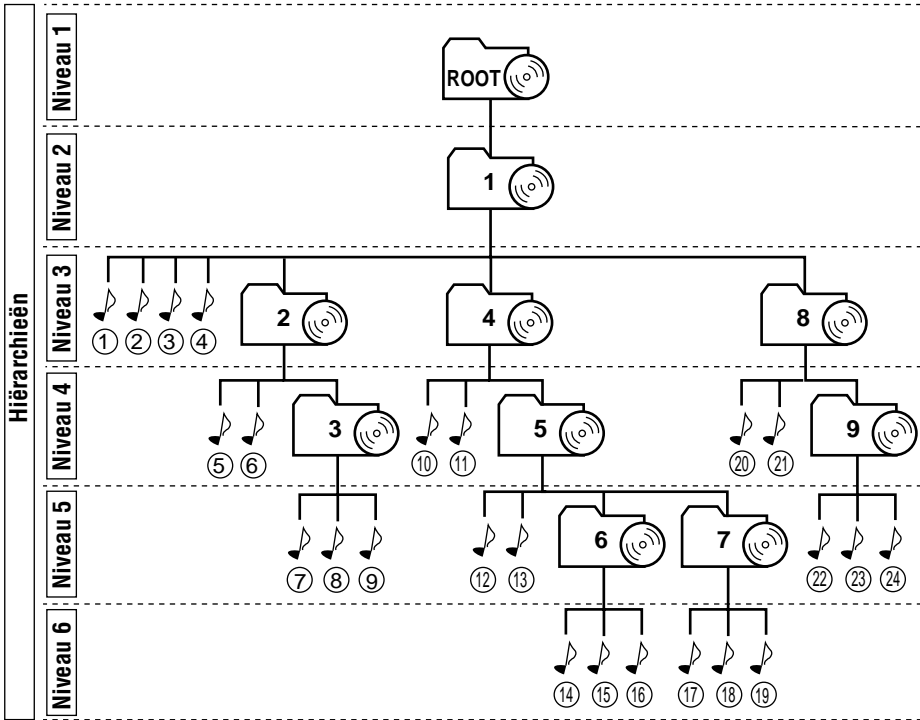

	: Hoofdmap
	: Onderliggende mappen
	: MP3-bestanden

Opmerkingen:

- In overeenstemming met ISO 9660 is acht het maximale aantal hiërarchie. Hierin is de hoofdmap inbegrepen.
- Als er een multi-sessie disk wordt geladen, kan alleen de laatste sessie worden afgespeeld.

MP3's afspiegelvolgorde en zoekvolgorde (bladzijde 23)

- De cijfers die naast de MP3-bestanden (🎵) zijn omcirkeld geven de afspiegelvolgorde en de zoekvolgorde van de MP3-bestanden aan. Normaalgesproken speelt deze eenheid MP3-bestanden af in de volgorde waarin deze zijn opgenomen.
- De cijfers in de mappen geven de afspiegelvolgorde en zoekvolgorde van de mappen op de MP3-CD aan. Normaalgesproken speelt deze eenheid MP3-bestanden in de mappen af in de volgorde waarin deze zijn opgenomen.

Naar een andere map gaan (bladzijde 25)

U kunt binnen dezelfde hiërarchieniveau naar een andere map gaan (b.v. van map 3 naar map 5 of 9) of naar een map in een andere hiërarchie (b.v. van map 5 naar map 4 of 6).

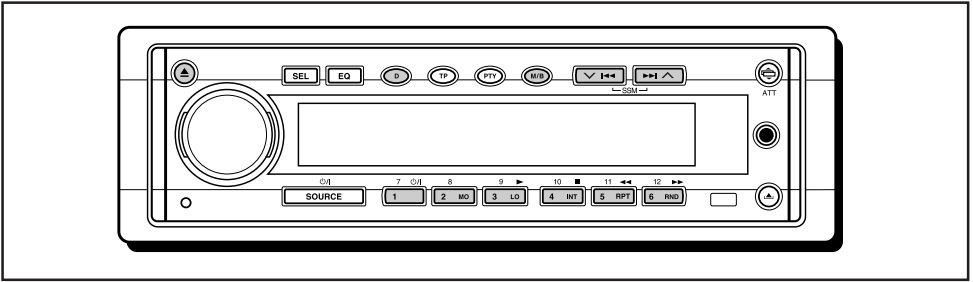

Zie ook de paragraaf “GEBRUIK VAN DE CD-SPELER” op pagina 17 t/m 19.

Een MP3-CD afspelen

1 Open de laadopening.



Het bedieningspaneel komt naar beneden en de laadopening verschijnt.

2 Plaats een MP3-CD in de lade.

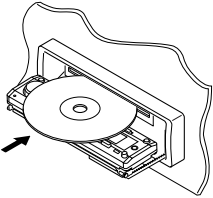

De eenheid trekt de CD naar binnen, het bedieningspaneel gaat terug naar de vorige positie (zie bladzijde 35) en het afspelen begint automatisch.

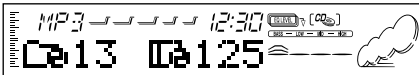

Bijv.: Als op de CD 13 mappen en 125 MP3-bestanden staan.

Het afspelen begint automatisch bij het eerste bestand in de eerste map nadat de bestandscontrole is voltooid. Vervolgens wordt de volgende informatie op de display weergegeven:

- Als “TAG ON” wordt geselecteerd (standaardinstelling: zie bladzijde 33)

De naam album/naam artiest (mapnaam)*
 → Titel van de track (bestandsnaam)* →
 Verstrekten speeltijd.

* Als een MP3-bestand geen ID3-tag heeft, worden de mapnaam en bestandsnaam weergegeven.

- Als “TAG OFF” wordt geselecteerd
 De mapnaam en bestandsnaam worden weergegeven.

Opmerkingen:

- Alle bestanden op de disk worden herhaald tot u het afspelen beëindigt—de functie All File Repeat Play.
- MP3-CD vragen iets meer leestijd**.
 (De hoeveelheid tijd is afhankelijk van de complexiteit van de map- en bestandshierarchie.)

** De leestijd is de tijd die de eenheid aanvankelijk nodig heeft om de disk te onderzoeken en de bestandsinformatie te lezen.

De display-informatie wijzigen



U kunt tijdens het afspelen van een MP3-bestand andere bestandsinformatie op de display weergeven.
Elke keer wanneer u op de toets D (display) drukt, wordt er andere informatie op de display weergegeven en wel als volgt:

- Als “TAG ON” wordt geselecteerd (standaardinstelling: zie pagina 33)



* Als een MP3-bestand geen ID3-tag heeft, worden de mapnaam en bestandsnaam weergegeven.

- Als “TAG OFF” wordt geselecteerd



Opmerkingen:

- Op de display kunnen maximaal 10 tekens tegelijk worden weergegeven. Als de informatie uit meer dan 10 tekens bestaat, loopt de tekst automatisch van rechts naar links over de display.
Zie ook de paragraaf “De instelling voor lopende tekst selecteren – SCROLL” op bladzijde 32.

Stoppen met afspelen en de CD terug laten springen

Druk op de toets ▲.
Het afspelen stopt, het bedieningspaneel komt naar beneden geschoven en de disk wordt uit de laadopening uitgeworpen.

Een bestand of een bepaalde passage op een MP3-CD opzoeken

Bestand snel vooruit of achteruit spoelen

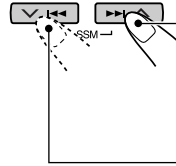

Druk tijdens het afspelen van een MP3-CD op de toets ►► ▲ en houdt de toets ingedrukt als u het bestand wilt terugspoelen.

Druk tijdens het afspelen van een MP3-CD op de toets ▼ ◀◀ en houdt de toets ingedrukt als u het bestand vooruit wilt spoelen.

Naar een volgend of vorig bestand gaan

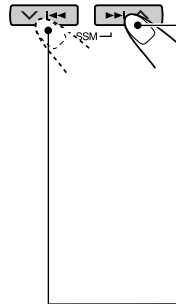

Druk tijdens het afspelen kort op de toets ►► ▲ als u naar het begin van het volgende bestand wilt gaan. Elke keer wanneer u op deze toets drukt, wordt het begin van een volgend bestand opgezocht en afgespeeld. (Zie de paragraaf “MP3’s afspeelvolgorde en zoekvolgorde” op bladzijde 21.)

Druk tijdens het afspelen kort op de toets ▼ ◀◀ als u naar het begin van het huidige bestand wilt gaan. Elke keer wanneer u op deze toets drukt, wordt het begin van een vorig bestand opgezocht en afgespeeld. (Zie de paragraaf “MP3’s afspeelvolgorde en zoekvolgorde” op bladzijde 21.)

Rechtstreeks naar een bepaalde map gaan

BELANGRIJK:

Als u mappen rechtstreeks met behulp van de cijfertoetsen wilt selecteren, dient elke map aan het begin van de mapnaam een twee-cijferig getal zijn toegekend. (Dit kan alleen worden gedaan tijdens het op CD-R of CD-RW opnemen van de MP3-bestanden.)

Bijv.: Als de mapnaam "01 ABC" is

→ Drukt op 1 om rechtstreeks naar map "01 ABC" te gaan

Als de mapnaam "1 ABC" is

→ Drukken op 1 werkt niet

Als de mapnaam "12 ABC" is

→ Druk op 6 (12) en houdt de toets ingedrukt om naar map "12 ABC" te gaan

Als u op de cijfertoetsen druk die overeenkomt met het mapgetal begint het afspelen bij het eerste bestand in de geselecteerde map.

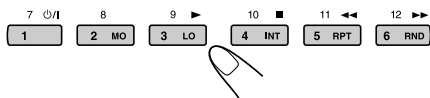

- Als u een mapgetal van 01 – 06 wilt selecteren: Druk kort op 1 (7) – 6 (12).
- Als u een mapgetal van 07 – 12 wilt selecteren: Druk op 1 (7) – 6 (12) en houdt de toets minimaal 1 seconde ingedrukt.

Opmerking:

- Als "MP3" op de display knippert nadat u een map hebt geselecteerd, betekent dit dat er in die map geen MP3-bestanden aanwezig zijn.
- Het is niet mogelijk een map rechtstreeks te kiezen met een getal dat groter is dan 12.

Druk als u een bepaald bestand in een map wilt selecteren op de toets ►►| ▲ of op de toets ▼ |◄◄ nadat u de map hebt geselecteerd.

Naar de volgende map gaan—binnen dezelfde hiërarchieniveau of in een andere hiërarchieniveau

Op het bedieningspaneel:

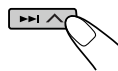
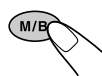

- 1 Druk op de toets M/B (modus/band) terwijl er een MP3-CD wordt afgespeeld. De eenheid schakelt over op de functiemodus.
- 2 Druk kort op de toets ►►| ▲ terwijl de functiemodus is geactiveerd. Elke keer wanneer u stap 1 en 2 opnieuw uitvoert, wordt een volgende map opgezocht (en begint het afspelen bij het eerste bestand in de map, als die er is). (Zie de paragraaf "MP3's afspiegelvolgorde en zoekvolgorde" op pagina 21.)

Met de afstandsbediening:



Elke keer wanneer u op de toets drukt en deze ingedrukt houdt, wordt een volgende map opgezocht (en begint het afspelen bij het eerste bestand in de map, als die er is). (Zie de paragraaf "MP3's afspiegelvolgorde en zoekvolgorde" op bladzijde 21.)

Naar de vorige map gaan—binnen dezelfde hiërarchieniveau of in een andere hiërarchieniveau

Op het bedieningspaneel:

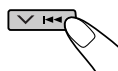

- 1 Druk op de toets M/B (modus/band) terwijl er een MP3-CD wordt afgespeeld. De eenheid schakelt over op de functiemodus.
- 2 Druk kort op de toets ▼ |◄◄ terwijl de functiemodus is geactiveerd. Elke keer wanneer u stap 1 en 2 opnieuw uitvoert, wordt een vorige map opgezocht (en begint het afspelen bij het eerste bestand in de map, als die er is). (Zie de paragraaf "MP3's afspiegelvolgorde en zoekvolgorde" op bladzijde 21.)

Met de afstandsbediening:



Elke keer wanneer u op de toets drukt en deze ingedrukt houdt, wordt een vorige map opgezocht (en begint het afspelen bij het eerste bestand in de map, als die er is). (Zie de paragraaf "MP3's afspiegelvolgorde en zoekvolgorde" op bladzijde 21.)

Naar de volgende map binnen dezelfde hiërarchieniveau gaan

Met de afstandsbediening:



Elke keer wanneer u op de toets drukt, wordt een volgende map binnen dezelfde hiërarchieniveau opgezocht (en begint het afspelen bij het eerste bestand in de map, als die er is).

Voorbeeld 1: Als u een MP3-bestand in map 4 afspelt (zie de illustratie op bladzijde 21)

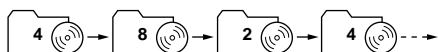

Voorbeeld 2: Als u een MP3-bestand in map 5 afspelt (zie de illustratie op bladzijde 21)

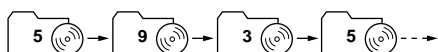

Naar een map in een lagere hiërarchieniveau gaan

Met de afstandsbediening:



Elke keer wanneer u op de toets drukt, wordt een map in een onderliggende hiërarchieniveau opgezocht (en begint het afspelen bij het eerste bestand in de map, als die er is).

Voorbeeld 1: Als u een MP3-bestand in map 1 afspelt (zie de illustratie op bladzijde 21)

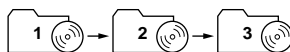

Voorbeeld 2: Als u een MP3-bestand in map 4 afspelt (zie de illustratie op bladzijde 21)

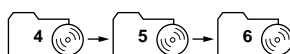

Naar de vorige map binnen dezelfde hiërarchieniveau gaan

Met de afstandsbediening:



Elke keer wanneer u op de toets drukt, wordt een vorige map binnen dezelfde hiërarchieniveau opgezocht (en begint het afspelen bij het eerste bestand in de map, als die er is).

Voorbeeld 1: Als u een MP3-bestand in map 4 afspelt (zie de illustratie op bladzijde 21)

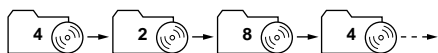

Voorbeeld 2: Als u een MP3-bestand in map 5 afspelt (zie de illustratie op bladzijde 21)

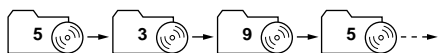

Naar een map in een hogere hiërarchieniveau gaan

Met de afstandsbediening:



Elke keer wanneer u op de toets drukt, wordt een map in een bovenliggende hiërarchieniveau opgezocht (en begint het afspelen bij het eerste bestand in de map, als die er is).

Voorbeeld 1: Als u een MP3-bestand in map 3 afspelt (zie de illustratie op bladzijde 21)



Voorbeeld 2: Als u een MP3-bestand in map 5 afspelt (zie de illustratie op bladzijde 21)



- Als u bij de hoofdmap uitkomt, wordt het afspelen niet gestart.

Opmerking:

Als er zich geen MP3-bestand in de map bevindt die u hebt geselecteerd, wordt de mapnaam op de display weergegeven en knippert "MP3". Als dit gebeurt, schakelt de eenheid automatisch over op de pauzeestand.

Als u rechtstreeks naar de hoofdmap wilt gaan, moet u op de afstandsbediening op **R•D** drukken. U kunt vanuit elke map teruggaan naar de hoofdmap.

- Als er bestanden in de eerste hiërarchieniveau zijn opgenomen zonder dat deze in een map staan, zal de eenheid deze bestanden afspelen.



MP3-afspeelmodi selecteren

Tracks in willekeurige volgorde afspelen van bestanden (Random Play)

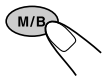

1 Druk op de toets M/B (modus/omroepband) terwijl er een MP3-CD wordt afgespeeld. De eenheid schakelt over op de functiemodus.

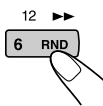

2 Druk op de toets RND (random) terwijl de functiemodus nog is geactiveerd, zodat de indicator RND op de display aangaat. Elke keer wanneer u op de toets RND, wordt de modus voor het afspelen van willekeurige beurtelings in- en uitgeschakeld.

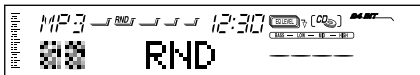

Als u voor het afspelen in een willekeurige volgorde hebt gekozen, gaat de indicator RND op de display aan en begint het in willekeurige volgorde afspelen van bestanden op de CD automatisch.

Tracks herhaaldelijk afspelen van bestanden (Repeat Play)

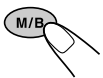

1 Druk op de toets M/B (modus/omroepband) terwijl er een MP3-CD wordt afgespeeld. De eenheid schakelt over op de functiemodus.

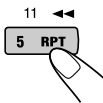

2 Druk op de toets RPT (repeat) terwijl de functiemodus nog is geactiveerd, zodat de indicator RPT op de display aangaat. Elke keer wanneer u op de toets RPT, wordt er een andere modus voor het herhaald afspelen van tracks geselecteerd, en wel in deze volgorde:

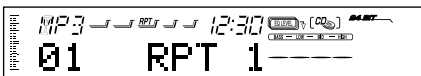

Ex.: Als "RPT 1" wordt geselecteerd

Modus	Indicator RPT	Herhaling van...
RPT 1	Licht op	Het huidige bestand (of een geselecteerd bestand).
RPT 2	Knippert	Alle bestanden in de huidige map (of de geselecteerde map).

Alleen intro's afspelen (Intro scan)

Het is mogelijk om van alle tracks alleen de eerste 15 seconden af te spelen, zodat u de intro's kunt beluisteren.

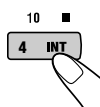
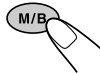

1 Druk op de toets M/B (modus/omroepband) terwijl er een MP3-CD wordt afgespeeld. De eenheid schakelt over op de functiemodus.

2 Druk op de toets INT (intro scan) terwijl de functiemodus nog is geactiveerd, zodat de vermelding "INT" op de display wordt weergegeven.

Elke keer wanneer u op de toets INT drukt, wordt de modus voor het afspelen van intro's beurtelings in- en uitgeschakeld.



Bestandsnummer van het bestand dat wordt afgespeeld



Geluid aanpassen

U kunt de geluidskarakteristieken naar wens instellen.

1 Selecteer de functie die u wilt aanpassen.



Elke keer wanneer u op deze toets drukt, wordt de aanpasbare tijd als volgt gewijzigd:

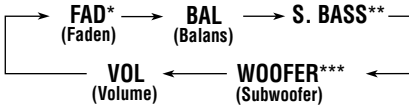

2 Pas het niveau aan.

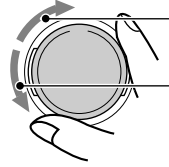

Om het niveau te verhogen.

Om het niveau te verlagen.

Opmerking:

Normaliter stelt u het volume in met de draaiknop. U hoeft dus niet "VOL" voor het instellen van het volumenniveau te kiezen.

Indicatie	Doel:	Bereik
FAD*	Evenwicht tussen voor- en achterspeakers aanpassen.	R06 (Alleenachterin) F06 (Alleenvoorin)
BAL	Evenwicht tussen linker- en rechterspeaker aanpassen.	L06 (Alleenlinks) R06 (Alleenrechts)
S. BASS**	Bastonen aanpassen.	00 (min.) 08 (max.)
WOOFER***	Het uitvoerniveau van de subwoofer aanpassen.	00 (min.) 12 (max.)
VOL	Het volume aanpassen.	00 (min.) 50 (max.)

* Als u een systeem met twee speakers gebruikt moet u FADER op "00" zetten.

** Het rijke en volle basgeluid blijft volledig behouden, hoe laag u het volume ook instelt – de functie Super Bass.

*** Dit heeft alleen effect als er een subwoofer is aangesloten.



Vooraf ingestelde modi selecteren

Het is mogelijk om een vooraf ingestelde modus te selecteren als deze met uw muziekgenre overeenkomt.

1 Druk op de toets EQ.

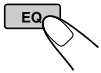

De laatst geselecteerde geluidsmodus wordt opgeroepen en wordt op de huidige afspelerbron toegepast.

De indicator EQ indicator licht op.

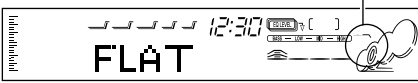

Bijv.: Als u eerder de instelling "FLAT" hebt geselecteerd

2 De geluidsmodus van uw keuze selecteren.



Elke keer wanneer u aan de bedieningsknop draait, wordt er een andere geluidsmodus geselecteerd en wel als volgt:

FLAT ⇄ Hard Rock ⇄ R & B* ⇄ POP ⇄
JAZZ ⇄ DanceMusic ⇄ Country ⇄ Reggae ⇄
Classic ⇄ USER 1 ⇄ USER 2 ⇄ USER 3 ⇄
(terug naar het begin)

* Rhythm en blues

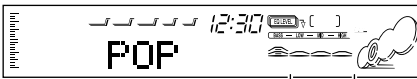

Het EQ-niveau verandert wanneer u de geluidsmodus selecteert.

Bijv.: Als u "POP" aanpast

Selecteer als u de geluidsmodus wilt annuleren in stap 2 de vermelding "FLAT".

Opmerkingen:

- U kunt de vooraf ingestelde geluidsweergave wijzigen en in het geheugen opslaan. Meer bijzonderheden over het aanpassen en opslaan van uw eigen geluidsinstellingen treft u aan in de paragraaf "Geluidsweergave aanpassen en opslaan" op bladzijde 29.
- Zie bladzijde 27 als u het basversterkingsniveau tijdelijk wilt aanpassen.

Voor elke afspelerbron een andere geluidsmodus opslaan (EQ Link)

Als u een geluidsmodus selecteert, wordt deze in het geheugen opgeslagen. De geluidsmodus wordt elke keer uit het geheugen opgeroepen wanneer u de desbetreffende afspelerbron selecteert.

Voor elk van de volgende afspelerbronnen kan een geluidsmodus worden opgeslagen: FM1, FM2, FM3, AM, CD en externe apparaatuur.

- Zie ook de paragraaf "De algemene instellingen (PSM) wijzigen" op bladzijde 30.

- 1 Druk op de toets SEL (selecteren) en houdt deze gedurende minimaal 2 seconden ingedrukt, zodat een van de PSM-items op de display wordt weergegeven.
- 2 Druk op de toets ►► ▲ of op ▼ ◀◀ en selecteer de vermelding "EQ LINK" (koppeling met het geheugen voor geluidsmodi).
- 3 Draai de bedieningsknop met de wijzers van de klok mee en selecteer "LINK ON".
- 4 Druk op de toets SEL (selecteren) om het instellen te voltooien.

Als u EQ Link wilt annuleren, moet u dezelfde procedure nogmaals uitvoeren maar in stap 3 met de bedieningsknop de vermelding "LINK OFF" selecteren.

- **Als "EQ LINK" is ingesteld op "LINK ON"**
De geselecteerde geluidsmodus kan voor de huidige afspelerbron in het geheugen worden opgeslagen. Elke keer wanneer u de bron afspeelt, wordt de bijbehorende geluidsmodus uit het geheugen opgehaald en achter de naam van de afspelerbron weergegeven.
- **Als "EQ LINK" is ingesteld op "LINK OFF"**
De geselecteerde geluidsmodus is op elke afspelerbron die wordt geselecteerd van toepassing.

Geluidswaergave aanpassen en opslaan

Het is mogelijk om de geluidskarakteristieken aan uw eigen wensen aan te passen en in het geheugen op te slaan (USER 1, USER 2 en USER 3).

- Voor het uitvoeren van de onderstaande stappen geldt een tijdslimiet. Als de procedure wordt afgebroken voordat u deze hebt voltooid, moet u opnieuw bij stap 1 beginnen.

1 Druk op de toets EQ.

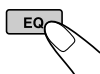

De laatst geselecteerde geluidsmodus wordt opgeroepen en wordt op de huidige afspelbron toegepast.

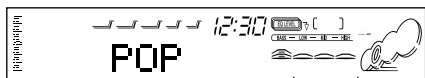

Bijv.: Als u eerder de instelling "POP" hebt geselecteerd

2 Druk op de toets SEL (selecteren) om het geluidselement dat u wilt aanpassen te selecteren.



Elke keer wanneer u op de toets drukt, wordt er een ander geluidselement geselecteerd om aan te passen, en wel in deze volgorde:

LOW FREQ.* → LOW WIDTH → LOW LEVEL →
MID FREQ.* → MID WIDTH → MID LEVEL →
HIGH FREQ.* → HIGH LEVEL →
(terug naar het begin)

FREQ. (LOW, MID, HIGH):

Selecteer de middenfrequentie.

WIDTH (LOW, MID):

Selecteer de bandbreedte (Q).

LEVEL (LOW, MID, HIGH):

Pas het verbeteringsniveau aan.

- * Door op de toets ►► ▲ of op ▼ ◄◄, te drukken, kunt u rechtstreeks te volgende keuzes maken:



3 Het geselecteerde geluidselement aanpassen.

- Raadpleeg de onderstaande tabel als u het geselecteerde geluidselement wilt aanpassen.

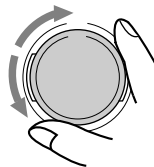

4 Herhaal stap 2 en 3 als u nog andere geluidselementen wilt aanpassen.

5 Selecteer een van de door de gebruiker zelf opgegeven geluidsmodi (USER1, USER2, USER3).



Bijv.: Als u "USER 2" aanpast

6 Druk op de toets EQ om de aanpassingen op te slaan.



De fabrieksinstellingen herstellen

Herhaal de procedure en ken de fabrieksinstellingen toe. U vindt deze in de tabel op bladzijde 45.

Indicatie	Vooraf ingestelde waarden		
	LOW	MID	HIGH
FREQ.	50 Hz 80 Hz 120 Hz	700 Hz 1 kHz 2 kHz	8 kHz 12 kHz
WIDTH	1 (min.) 4 (max.)	1 (min.) 2 (max.)	—
LEVEL	-06 (min.) +06 (max.)	-06 (min.) +06 (max.)	-06 (min.) +06 (max.)

Klok instellen

- 1 Druk op de toets SEL (selecteren) in en houd deze ten minste 2 seconden ingedrukt, zodat een van de PSM-vermeldingen op de display wordt weergegeven. (Zie bladzijde 31.)



- 2 Stel het uur in.

- 1 Selecteer de vermelding "CLOCK HOUR" als deze al niet meteen op de display wordt weergegeven.
- 2 Pas het uur aan.

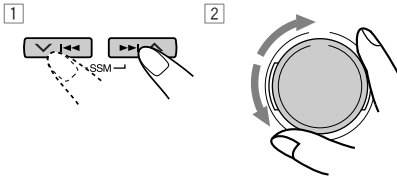

- 3 Stel de minuten in.

- 1 Selecteer de vermelding "CLOCK MIN".
- 2 Pas de minuten aan.

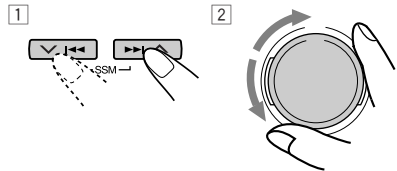

- 4 Stel de uuraanduiding in.

- 1 Selecteer de vermelding "24H/12H".
- 2 Selecteer de vermelding "12HOUR" of "24HOUR".

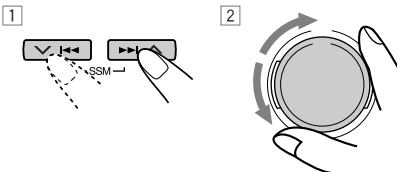

- 5 Druk op de toets SEL (selecteren) om het instellen te voltooien.



Als u wilt weten hoe laat het is terwijl de eenheid is uitgeschakeld drukt op de toets D (display). De stroom wordt vervolgens ingeschakeld en gedurende 5 seconden wordt de tijd van de klok weergegeven. Daarna wordt de stroomtoevoer weer uitgeschakeld.

De algemene instellingen wijzigen (PSM)

Het is mogelijk om de instellingen voor de items die op de volgende bladzijde staan vermeld te wijzigen.

Basisprocedure

- 1 Druk op de toets SEL (selecteren) in en houd deze ten minste 2 seconden ingedrukt, zodat een van de PSM-vermeldingen op de display wordt weergegeven. (Zie bladzijde 31.)



- 2 Selecteer het item waarvan u de instelling wilt wijzigen. (Zie bladzijde 31.)



- 3 Wijzig het PSM-item dat u hebt geselecteerd.

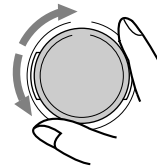

- 4 Herhaal stap 2 en 3 als u de andere PSM-items wilt aanpassen.

- 5 Druk op de toets SEL (selecteren) om het instellen te voltooien.

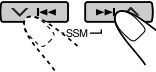
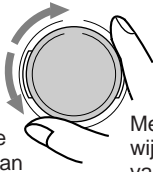

Modus met voorkeursinstellingen (PSM)-onderdelen

1  Houd.	2  Kies.	3  Stel in. Tegen de wijzers van de klok in Met de wijzers van de klok mee		Fabrieksinstellingen	Zie blz.
CLOCK HOUR	Instellen van het uur	Terug	Verder	0:00	30
CLOCK MIN	Instellen van de minute	Terug	Verder		
EQ LINK	Koppeling met het geheugen voor geluidsmodi	LINK OFF	LINK ON	LINK OFF	28
24H/12H	24/12-uur aanduiding voor de klok	12HOUR	24HOUR	24HOUR	30
AUTO ADJ	Automatische instellen van de klok	ADJUST OFF	ADJUST ON	ADJUST ON	15
CLOCK DISP	Weergave van de klok	CLOCK OFF	CLOCK ON	CLOCK ON	32
TUNER DISP	Weergavemodus van de tuner	FREQUENCY	PS NAME	PS NAME	15
PTY STBY	PTY-standby	29 programmatypen (Zie bladzijde 13 en 16.)		NEWS	13
PTY SEARCH	PTY-zoeken				
TA VOL	Volume voor verkeersinformatie	TA VOL 00 – TA VOL 50		TA VOL 20	15
P-SEARCH	Programme zoeken	SEARCH OFF	SEARCH ON	SEARCH OFF	14
DAB AF*	Zoeken naar alternatieve frequenties	AF OFF	AF ON	AF ON	44
LEVEL/EQ	Indicator voor equalizer en niveau	EQ ONLY ↔ LEVEL+EQ LEVEL ONLY ↕		EQ ONLY	32
DIMMER	Dimmermodus	AUTO ↔ OFF ↕ ON ↕		AUTO	32
TELEPHONE	Audiodemping voor cellulaire telefoonsystemen	MUTING OFF ↔ MUTING1 ↕ MUTING2 ↕		MUTING OFF	32
BEEP SW	Pieptoon bij toetsbediening	BEEP OFF	BEEP ON	BEEP ON	32
P.AMP SW	Schakelaar voor ingebouwde versterker	P.AMP OFF	P.AMP ON	P.AMP ON	32
CONTRAST	Contrast van de weergave op de display	CONTRAST 1 – CONTRAST 10		CONTRAST 5	32
SCROLL	Modus voor lopende tekst	ONCE ↔ AUTO ↕ OFF ↕		ONCE	32
CUTOFF F	Afbreekfrequentie van de subwoofer	FREQ MID ↔ FREQ HIGH ↕ FREQ LOW ↕		FREQ MID	33
LINE ADJ	Aanpassen van het ingangsniveau	L.ADJ 00 – L.ADJ 05		L.ADJ 00	33
AUX ADJ	Aangepast niveau voor extern apparaat	A.ADJ 00 – A.ADJ 05		A.ADJ 00	33
KEY SELECT	Selectie van modus voor bediening met externe sleutel	DVD ↔ VCR ↕ OFF ↕		DVD	33
IF FILTER	Intermediate Frequency-filter	WIDE	AUTO	AUTO	33
DEMO MODE	Demonstratiemodus	DEMO OFF	DEMO ON	DEMO ON	33
TAG DISP	Weergave van tags	TAG OFF	TAG ON	TAG ON	33

• Druk op SEL (selecteren) om het instellen te voltooien.

* Wordt alleen weergegeven indien de DAB-tuner is aangesloten.

Weergave van de klok selecteren

– CLOCK DISP

Het is mogelijk om de klok op de display weer te geven of juist niet weer te geven wanneer de eenheid is ingeschakeld.

Bij het verlaten van de fabriek is de klok standaard ingesteld om op de display te worden weergegeven.

- **CLOCK ON:** Weergave van de klok op de display is ingeschakeld.
- **CLOCK OFF:** De tijdsaanduiding staat uit.

De niveau-indicator selecteren – LEVEL/EQ

U kunt zelf opgeven welk niveau op de display moet worden weergegeven.

Bij het verlaten van de fabriek is wordt deze modus ingesteld op “EQ ONLY”.

- **EQ ONLY:** Het equalizerpatroon wordt weergegeven.
- **LEVEL+EQ:** Het equalizerpatroon en de audioniveaumeter worden weergegeven.
- **LEVEL ONLY:** De audioniveaumeter licht vanuit het midden naar boven en beneden op.

De instelling voor de dimmerfunctie selecteren – DIMMER

Bij het inschakelen van de koplampen van de auto wordt de verlichting van de display automatisch gedimd (de functie Auto Dimmer). Bij het verlaten van de fabriek is de functie Auto Dimmer van de eenheid standaard ingeschakeld.

- **AUTO:** De functie Auto Dimmer is ingeschakeld.
- **OFF:** De functie Auto Dimmer is itgeschakeld.
- **ON:** De display wordt gedimd.

Opmerking:

Het kan zijn dat de functie Auto Dimmer van deze eenheid bij bepaalde voertuigen niet goed werkt, vooral niet bij voertuigen met een bedieningsfunctie voor de dimmer.

In dergelijke gevallen moet u de dimmerfunctie op “ON” of “OFF” instellen.

Audiodemping voor mobiele telefoongesprekken selecteren – TELEPHONE

Deze modus wordt gebruikt wanneer er een cellulair telefoonsysteem is aangesloten. Selecteer afhankelijk van het telefoonsysteem dat u gebruikt “MUTING 1” of “MUTING 2”. Welke dempingsmogelijkheid u kiest, hangt af van de vraag welke instelling het geluid het beste dempt. Bij het verlaten van de fabriek is deze modus standaard uitgeschakeld.

- **MUTING 1:** Selecteer deze modus als u hiermee het geluid kunt dempen.
- **MUTING 2:** Selecteer deze modus als u hiermee het geluid kunt dempen.
- **MUTING OFF:** Hiermee wordt de audiodemping voor telefoongesprekken uitgeschakeld.

Geluid bij het aanraken van de toetsen in- en uitschakelen – BEEP SW

Het is mogelijk om het geluid dat u hoort bij het aanraken van de toetsen uit te schakelen als u deze geluiden storend vindt. Bij het verlaten van de fabriek is de functie voor het weergeven van geluid bij het aanraken van de toetsen echter ingeschakeld.

- **BEEP ON:** Hiermee schakelt u het geluid bij het aanraken van de toetsen in.
- **BEEP OFF:** Hiermee schakelt u het geluid bij het aanraken van de toetsen uit.

De stroomtoevoer voor de versterker in- of uitschakelen – P. AMP SW.

Het is mogelijk de ingebouwde versterker uit te schakelen en de audiosignalen alleen naar de externe versterker(s) te sturen om zo een helderder geluid te verkrijgen en om te voorkomen dat de eenheid te veel warmte ontwikkelt.

Bij het verlaten van de fabriek wordt de schakelaar voor de eindversterker standaard zodanig ingesteld dat de ingebouwde versterker werkt.

- **P. AMP ON:** Selecteer deze modus als u geen externe versterker(s) gebruikt.
- **P. AMP OFF:** Selecteer deze modus als u een of meer externe versterker(s) gebruikt.

Het contrastniveau van de display aanpassen – CONTRAST

Het is mogelijk om de helderheid van de display te wijzigen. U kunt kiezen uit instelling 1 (donker) t/m 10 (licht). Bij het verlaten van de fabriek staat het contrast standaard ingesteld op niveau 5.

De instelling voor lopende tekst selecteren – SCROLL

U kunt de modus voor lopende tekst selecteren zodat informatie op een CD die uit meer dan 10 tekens bestaat naar wens wordt weergegeven. Bij het verlaten van de fabriek staat deze functie standaard ingesteld op “ONCE”, waardoor informatie éénmaal als lopende tekst op de display wordt weergegeven.

- **ONCE:** De tekst wordt een keer als lopende tekst weergegeven.
- **AUTO:** De tekst wordt voortdurend (met tussenpozen van 5 seconden) weergegeven.
- **OFF:** Er wordt geen lopende tekst weergegeven.

Opmerking:

Zelfs als de modus voor lopende tekst is ingesteld op “OFF”, kunt u lopende tekst weergeven door gedurende minimaal 1 seconde op de toets D (display) te drukken.

De afbreekfrequentie voor de subwoofer instellen – CUTOFF F

Als er een subwoofer op de eenheid is aangesloten, dient u een begrenzingsfrequentie voor de subwoofer op te geven.

Bij het verlaten van de fabriek wordt de begrenzingsfrequentie standaard ingesteld op "FREQ MID".

- **FREQ LOW:** Frequenties boven de 50 Hz worden niet via de subwoofer ten gehore gebracht.
- **FREQ MID:** Frequenties boven de 80 Hz worden niet via de subwoofer ten gehore gebracht.
- **FREQ HIGH:** Frequenties boven de 120 Hz worden niet via de subwoofer ten gehore gebracht.

Het niveau van de lijninvoer aanpassen – LINE ADJ

Als er een extern apparaat op de ingang LINE IN is aangesloten, dient u het niveau van de lijninvoer aan te passen aan het externe apparaat.

Bij het verlaten van de fabriek wordt het niveau van de lijninvoer ingesteld op 00.

Als het niveau van de lijninvoer van het aangesloten apparaat niet hoog genoeg is, dient u het niveau aan te passen. Als u dat niet doet, hoort u wellicht erg hard geluid als u van het externe apparaat overschakelt op een andere afspeelbron.

Het invoerniveau van de extra ingang aanpassen – AUX ADJ

Als er een extern apparaat op de extra ingang is aangesloten, dient u het niveau van de lijninvoer aan te passen aan het externe apparaat.

Bij het verlaten van de fabriek wordt het niveau van de extra ingang ingesteld op 00.

Als het niveau van de lijninvoer van het aangesloten apparaat niet hoog genoeg is, dient u het niveau aan te passen. Als u dat niet doet, hoort u wellicht erg hard geluid als u van het externe apparaat overschakelt op een andere afspeelbron.

Het apparaat selecteren dat u via deze ontvanger wilt bedienen – KEY SELECT

U kunt via de cijfertoetsen op het bedieningspaneel van deze ontvanger de videorecorder of DVD-speler van JVC bedienen.

Bij het verlaten van de fabriek zijn de cijfertoetsen ingesteld om een DVD-speler te bedienen. Zie bladzijde 37 als u een videorecorder met de cijfertoetsen wilt bedienen.

De selectiviteit van de FM-tuner wijzigen – IF FILTER

In bepaalde gebieden kunnen zenders die zich in elkaars nabijheid bevinden elkaar storen. Deze eenheid kan dergelijke storing automatisch ("AUTO") verminderen. Dit is de standaardinstelling van deze eenheid bij het verlaten van de fabriek.

- **AUTO:** Als zich dergelijke storingen voordoen, vermindert de eenheid automatisch de selectiviteit van de ontvanger, zodat de storingen worden verminderd. (Tevens gaat het stereo-effect verloren.)
- **WIDE:** Met deze instelling kan de ontvanger door naburige zenders worden gestoord, maar is de geluidskwaliteit optimaal en blijft het stereo-effect behouden.

De demonstratiemodus in- of uitschakelen – DEMO MODE

U kunt de demonstratiemodus in- of uitschakelen. Bij het verlaten van de fabriek wordt de instelling "DEMO ON" gekozen.

- **DEMO ON:** Hiermee wordt de demonstratiemodus ingeschakeld. de demonstratie begint automatisch als er circa 3 minuten geen geluid is afgespeeld.
- **DEMO OFF:** Hiermee wordt de demonstratie uitgeschakeld.

Opmerking:

Als de eenheid opnieuw wordt ingesteld met de Reset-knop (en de stroom is ingeschakeld), begint de demonstratie na circa 10 seconden zonder geluid.

Het weergeven van tags in- en uitschakelen – TAG DISP

In een MP3-bestand kan bestandsinformatie liggen opgeslagen in een zogeheten "ID3-tag". In dit label kan informatie liggen opgeslagen zoals de naam van het album, de artiest, de titel van de track, enz.

Er zijn twee versies: ID3v1 (ID3-tag, versie 1) en ID3v2 (ID3-tag, versie 2). Deze eenheid kan alleen informatie van het type ID3v1 verwerken.

Bij het verlaten van de fabriek wordt de functie voor het weergeven van tags op de eenheid ingeschakeld ("TAG ON").

- **TAG ON:** Weergave van informatie in ID3-tags is ingeschakeld tijdens het afspelen van MP3-bestanden.
* Als een MP3-bestand geen ID3-tag heeft, worden de mapnaam en bestandsnaam weergegeven.

Opmerking:

Als u tijdens het afspelen van een MP3-bestand de instelling wijzigt van "TAG OFF" naar "TAG ON", wordt het weergeven van informatie die in tags ligt opgeslagen vanaf het volgende bestand geactiveerd.

- **TAG OFF:** Weergave van informatie in ID3-tags is uitgeschakeld tijdens het afspelen van MP3-bestanden. (Alleen de mapnaam en de bestandsnaam worden weergegeven.)

Namen aan bronnen toekennen

U kunt CD's en het externe apparaat een naam toekennen.

De naam die u toekent, wordt vervolgens op de display weergegeven wanneer u het desbetreffende apparaat selecteert.

Bronnen	Maximaal aantal tekens
CD's*	32 tekens (maximaal 40 CD's)
Extern apparaat (LINE INPUT en AUX INPUT)	10 tekens

* Het is niet mogelijk een naam toe te kennen aan een CD met CD Text of een MP3-CD.

NEDERLANDS

1 Selecteer een bron waaraan u een naam wilt toekennen.

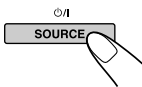

Elke keer wanneer u op deze toets drukt, wordt er een andere afspeelbron geselecteerd, en wel in de volgorde zoals die op bladzijde 7 staat beschreven.

2 Druk op de toets SEL (selecteren) en houdt deze gedurende minimaal 2 seconden ingedrukt terwijl u op D (display) drukt.

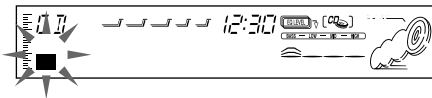
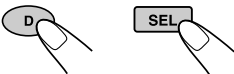

Indien u een "CD PLAY" als bron selecteert

3 Selecteer de tekenset die u wilt gebruiken zolang "■" op de display knippert.



Elke keer dat u op deze toets drukt, selecteert u een andere tekenset. De beschikbare tekensets worden in deze volgorde op de display aan u aangeboden:

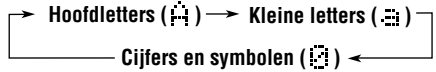

4 Selecteer het gewenste teken.

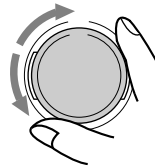

Meer informatie over de beschikbare tekens treft u aan op bladzijde 45.

5 Verplaats de cursor naar de positie voor het volgende of het vorige teken.

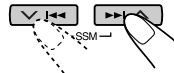

6 Herhaal stap 3 t/m 5 tot u de volledige naam die u wilde invoeren hebt opgegeven.

7 Voltooi de procedure terwijl het laatst geselecteerde teken knippert.



De ingevoerde tekens verwijderen

Volg de bovenstaande procedure en voer nu in plaats van tekens spaties in.

Opmerkingen:

- Als u probeert een naam toe te kennen aan een 41e CD, verschijnt de vermelding "NAME FULL" op de display om aan te geven dat u geen naam kunt toekennen. (Verwijder in dit geval namen die u niet wilt.)
- Wanneer er een CD-wisselaar is aangesloten, kunt u ook namen toekennen aan CD's in de CD-wisselaar. De namen kunnen ook op de display worden weergegeven als u de CD's in deze eenheid plaatst.

De hoek van het bedieningspaneel wijzigen

De hoek van het bedieningspaneel kan op een van vier posities worden ingesteld.

Pas de hoek naar wens aan.



Elke keer wanneer u op de toets drukt, wordt de hoek gewijzigd, en wel in deze volgorde:

LET OP:

Steek **NOOIT** uw vinger tussen het bedieningspaneel en de eenheid aangezien u het risico loopt vast te komen zitten of u zichzelf zeer doet.

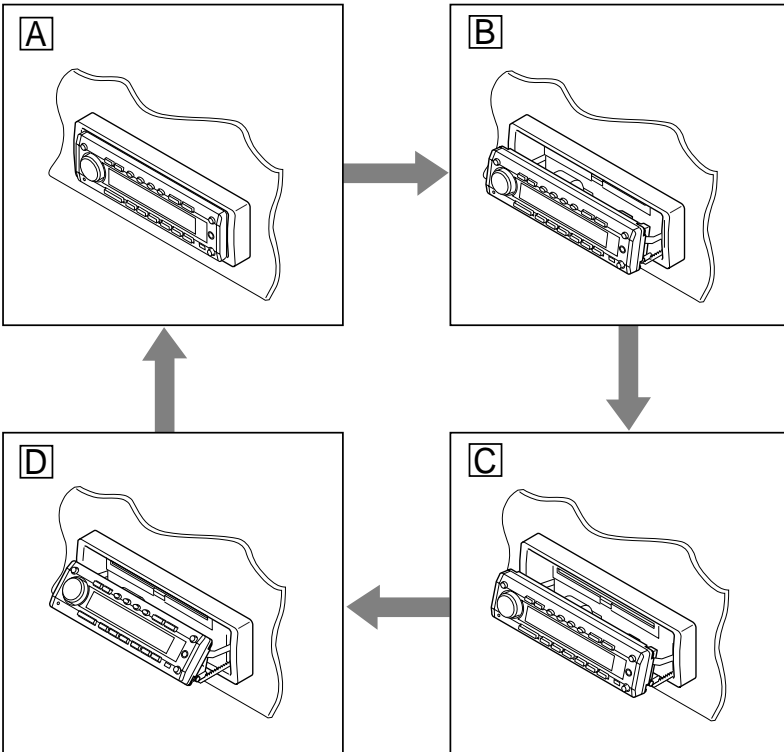
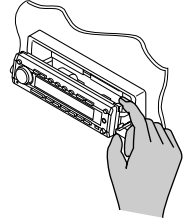

Met behulp van de afstandsbediening

Druk herhaaldelijk op de toets ANGLE ▼. Elke keer wanneer u op deze toets drukt, verandert de hoek van het bedieningspaneel en wel in deze volgorde: **A**, **B**, **C** en tot slot **D**.

Het bedieningspaneel in de oorspronkelijke positie terugzetten,

Druk herhaaldelijk op de toets ANGLE ▲. Elke keer wanneer u op deze toets drukt, verandert de hoek van het bedieningspaneel en wel in omgekeerde volgorde: **D**, **C**, **B** en tot slot **A**.

Bedieningspaneel verwijderen

U kunt het bedieningspaneel verwijderen, wanneer u uit de auto stapt.

U moet het bedieningspaneel voorzichtig verwijderen en weer op zijn plaats bevestigen, zodat de connectors op de achterkant van het bedieningspaneel en de houder van het bedieningspaneel niet worden beschadigd.

Bedieningspaneel verwijderen

Alvorens het bedieningspaneel te verwijderen:

- Let erop dat stroom is uitgeschakeld
- Let er later op dat u het paneel weer op de juiste wijze terugplaatst

1 Ontgrendel het bedieningspaneel.

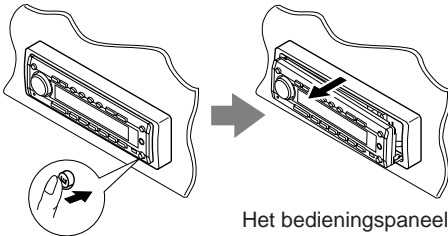

Het bedieningspaneel komt naar u toe geschoven.

2 Schuif het bedieningspaneel naar rechts en trek het vervolgens naar u toe.

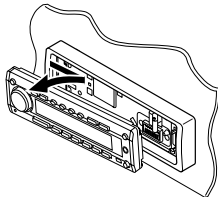

3 Stop het losgemaakte bedieningspaneel in het daarvoor bestemde doosje.

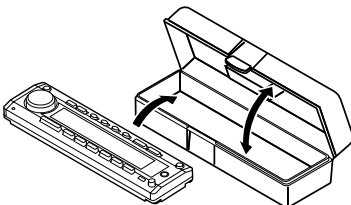

Bedieningspaneel weer

1 Plaats de linkerzijde van het bedieningspaneel in de inkeping op het kader voor het bedieningspaneel.

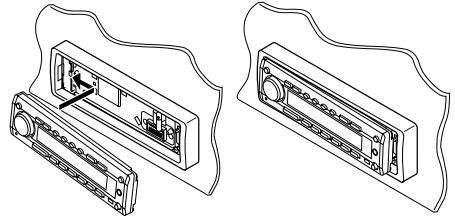

2 Druk op de rechterzijde van het bedieningspaneel om het paneel aan het kader te bevestigen.

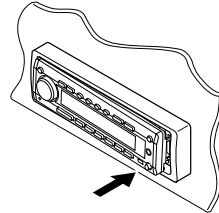

Opmerking over het reinigen van de connectors:
 Als u het bedieningspaneel vaak verwijdert, zullen de connectors op een gegeven moment minder goed gaan functioneren. Om deze mogelijkheid tot het minimum te beperken, moet u de connectors van tijd tot tijd met een met alcohol bevochtigde katoenen doek schoonmaken. Zorg ervoor dat u de connectors daarbij niet beschadigt.

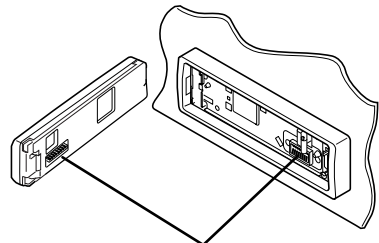

Connectors

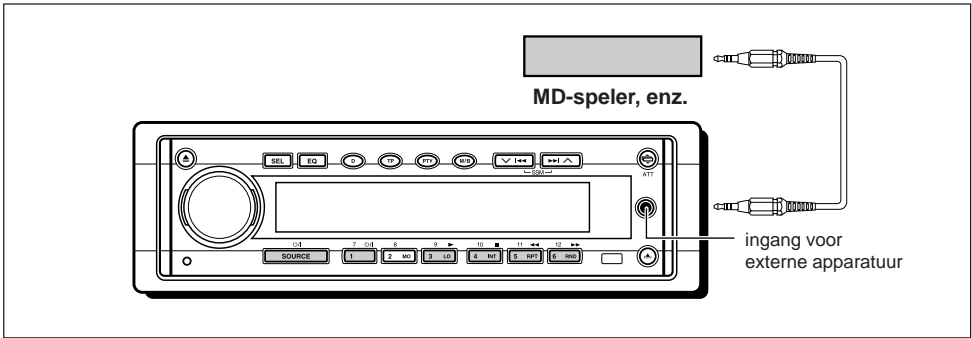

Externe apparatuur afspelen

Op deze eenheid kunnen twee externe apparaten worden aangesloten.

Het ene apparaat kan op de extra ingang op het bedieningspaneel worden aangesloten en het andere op de ingang LINE IN op de achterzijde.

Het is mogelijk een DVD-speler of videorecorder van JVC op de ingang met de aanduiding LINE IN aan te sluiten.

U kunt een DVD-speler of videorecorder van JVC via deze ontvanger bedienen. Gebruik hiertoe de cijfertoetsen op het bedieningspaneel.

Als u een videorecorder bedient, dient u de bedieningsmodus van de cijfertoetsen te veranderen van de DVD-bedieningsmodus naar de modus voor het bedienen van de videorecorder (de VCR-bedieningsmodus). (Zie de paragraaf "Het apparaat selecteren dat u via deze ontvanger wilt bedienen – KEY SELECT" op bladzijde 33.)

Als het invoerniveau van het externe apparaat niet hoog genoeg is, dient u het niveau van het invoerniveau aan te passen. Als u dit niet doet, hoort u wellicht erg hard geluid als u van het externe apparaat overschakelt op een andere afspeler. (Zie de paragraaf "Het niveau van de lijnvoer aanpassen – LINE ADJ" en de paragraaf "Het invoerniveau van de extra ingang aanpassen – AUX ADJ" op bladzijde 33.)

1 Selecteer het externe apparaat (AUX INPUT of LINE INPUT).

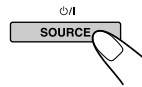

Als u een afspeler selecteert, wordt automatisch de stroom ingeschakeld.

Elke keer wanneer u op deze toets drukt, wordt er een andere afspeler geselecteerd, en wel in de volgorde zoals die op bladzijde 7 staat beschreven.



AUX INPUT: Het apparaat dat op de extra ingang van het bedieningspaneel is aangesloten kan nu worden bediend.

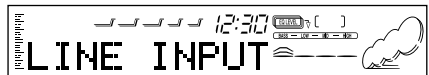

LINE INPUT: Het apparaat dat op de LINE IN-ingang aan de achterzijde van de eenheid is aangesloten kan nu worden bediend.



2 Schakel het aangesloten apparaat aan en start het afspelen van de afspelbron.

- Als u een DVD-speler of videorecorder van JVC aansluit, kunt u de volgende bewerkingen uitvoeren.

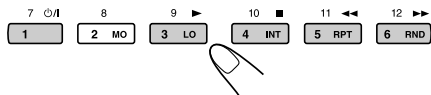

Als u een DVD-speler aansluit:

- ⏻/⏪: Hiermee wordt de stroom in- en uitgeschakeld.
- ▶: Hiermee start u het afspelen van een videoband.
- ▶▶:
 - Hiermee wordt de track snel vooruit gespoeld als de toets ingedrukt wordt gehouden.
 - Hiermee gaat u naar het begin van de volgende tracks als u de toets kort ingedrukt houdt.
- ◀◀:
 - Hiermee wordt de track snel achteruit gespoeld als de toets ingedrukt wordt gehouden.
 - Hiermee gaat u naar het begin van de huidige track als de toets kort ingedrukt wordt gehouden. Hiermee gaat u elke keer wanneer u de toets indrukt naar het begin van een vorige track.
- : Hiermee stopt u het afspelen van een videoband.

Opmerking:

Als u de bovenstaande toetsen gebruikt, wordt de vermelding "DVD" op de display en de bedieningsmodus (zoals ▶, ■) weergegeven.

Als u een videorecorder aansluit:

- ⏻/⏪: Hiermee wordt de stroom in- of uitgeschakeld.
- ▶: Hiermee start u het afspelen van een videoband.
- ▶▶: Hiermee wordt de cassette snel vooruit gespoeld, indien ingedrukt gehouden.
- ◀◀: Hiermee wordt de cassette snel achteruit gespoeld, indien ingedrukt gehouden.
- : Hiermee stopt u het afspelen van een videoband.

Opmerking:

Als u de bovenstaande toetsen gebruikt, wordt de vermelding "VCR" op de display en de bedieningsmodus (zoals ▶, ■) weergegeven.

3 Regel het volume.

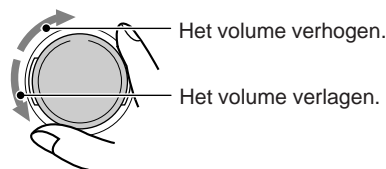

4 Stel het geluid in zoals u zelf wilt. (Zie bladzijde 27.)

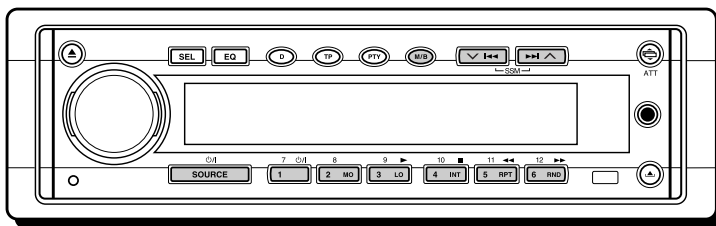

We raden u aan bij uw eenheid alleen gebruik te maken van de CH-X-serie.

Als u een andere automatische CD-wisselaar in uw bezit hebt, raden we u aan contact op te nemen met uw JVC-dealer in auto-accessoires voor meer informatie over de juiste aansluitingen.

- *Bijv.: Als u een CD-wisselaar uit de KD-MK serie hebt, hebt u een kabel (KS-U15K) nodig om deze met het apparaat te verbinden.*

Alvorens uw automatische CD-wisselaar te gebruiken:

- Lees de instructies door die bij uw CD-wisselaar zijn geleverd.
- Als er geen CD's in de houder van de CD-wisselaar aanwezig zijn of wanneer de CD's ondersteboven in de houder zitten, verschijnt op het afleesvenster de tekst "NO DISC". Als dit gebeurt, moet u de houder verwijderen en de CD's op de juiste wijze in de houder plaatsen.
- Als op het afleesvenster de tekst "RESET 1" – "RESET 8" verschijnt, is er iets fout met de verbinding tussen dit apparaat en de CD-wisselaar. Als dit gebeurt, moet u de verbinding controleren, de verbinding(s) stevig vastmaken. En dan op de resetknop van de CD-wisselaar drukken.

CD's afspelen

Selecteer de automatische CD-wisselaar (CD CHANGER).

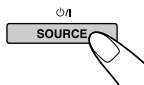

Als u een afspeelbron selecteert, wordt automatisch de stroom ingeschakeld. Elke keer wanneer u op deze toets drukt, wordt er een andere afspeelbron geselecteerd, en wel in de volgorde zoals die op bladzijde 7 staat beschreven.

CD-nummer

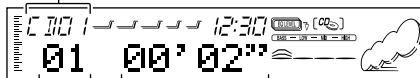

Nummer van het muziekstuk

Versneld vooruit afspelen en achteruit afspelen van het muziekstuk

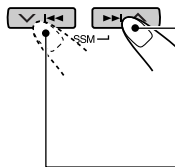

Druk tijdens het afspelen van een CD op de toets **▶▶▶** **▶** en houd deze toets ingedrukt om het muziekstuk versneld vooruit af te spelen.

Druk tijdens het afspelen van een CD op de toets **◀◀◀** **◀** en houd deze toets ingedrukt om het muziekstuk achteruit af te spelen.

Vorige of volgende tracks selecteren

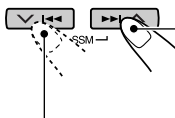

Druk terwijl u een CD afspeelt korte tijd op de toets **▶▶▶** **▶** om naar het begin van de volgende track te gaan. Elke keer wanneer u op deze toets drukt, gaat u naar de volgende track, die vervolgens ten gehore wordt gebracht.

Druk terwijl u een CD afspeelt korte tijd op de toets **◀◀◀** **◀** om naar het begin van de huidige track te gaan. Elke keer wanneer u op deze toets drukt, gaat u naar de vorige track, die vervolgens ten gehore wordt gebracht.



Direct naar een bepaalde CD gaan

Druk op de cijfertoets die correspondeert met het nummer van de CD om het afspelen te laten beginnen (tijdens weergave van de CD-wisselaar).



- Nummer 1 – 6 selecteren:
Druk kort op 1 (7) – 6 (12).
- Nummer 7 – 12 selecteren:
Druk kort op 1 (7) – 6 (12) en houd deze toets langer dan 1 seconde ingedrukt.

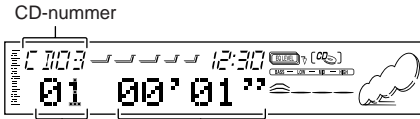

Nummer van het muziekstuk Verstreken afspeeltijd

Bijv.: Wanneer CD nummer 3 wordt geselecteerd

Kiezen van de weergavefunctie

Tracks in willekeurige volgorde afspelen (Random Play)

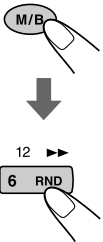

- 1 Druk op de toets M/B (modus/omroepband) terwijl er een CD wordt afgespeeld. De eenheid schakelt over op de functiemodus.
- 2 Druk op de toets RND (random) terwijl de functiemodus nog is geactiveerd, zodat de indicator RND op de display aangaat. Elke keer wanneer u op de toets RND, wordt er een andere modus voor het in willekeurige volgorde afspelen van tracks geselecteerd, en wel in deze volgorde:



Modus	Indicator RND	Afspelen in willekeurige volgorde
RND1	Licht op	Alle muziekstukken van de huidige CD, daarna de muziekstukken van de volgende CD enzovoorts.
RND2	Knippert	Alle muziekstukken van alle CD's in de CD-houder.

Tracks herhaaldelijk afspelen (Repeat Play)



- 1 Druk op de toets M/B (modus/omroepband) terwijl er een CD wordt afgespeeld. De eenheid schakelt over op de functiemodus.
- 2 Druk op de toets RPT (repeat) terwijl de functiemodus nog is geactiveerd, zodat de indicator RPT op de display aangaat. Elke keer wanneer u op de toets RPT, wordt er een andere modus voor het herhaald afspelen van tracks geselecteerd, en wel in deze volgorde:



Modus	Indicator RPT	Herhaling van...
RPT1	Licht op	Het spelende (of ingestelde) fragment.
RPT2	Knippert	Alle fragmenten van de spelende (of ingestelde) CD.

Alleen intro's afspelen (Intro scan)

Het is mogelijk om van alle tracks alleen de eerste 15 seconden af te spelen, zodat u de intro's kunt beluisteren.

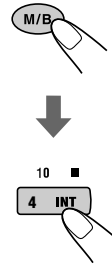

- 1 Druk op de toets M/B (modus/omroepband) terwijl er een CD wordt afgespeeld. De eenheid schakelt over op de functiemodus.
- 2 Druk op de toets INT (intro scan) terwijl de functiemodus nog is geactiveerd, zodat de vermelding "INT" op de display wordt weergegeven. Elke keer wanneer u op de toets INT, wordt er een andere voor het in introscanmodus volgorde afspelen van tracks geselecteerd, en wel in deze volgorde:

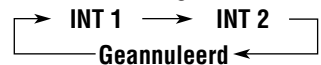

Modus	Indicator	Speelt het begin (15 seconden)
INT1	Opnamenummer flinkt	Van alle opnames op alle ingebrachte CD's.
INT2	Het track- en disk-nummer knipperen	Van de eerste opname op iedere ingebrachte CD.

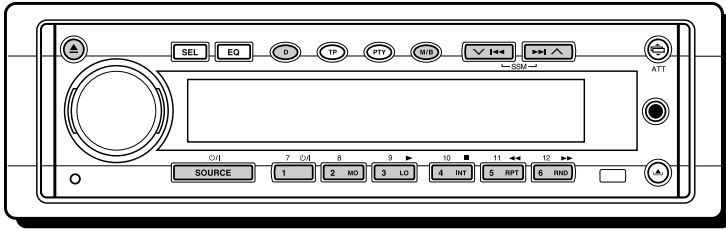

We raden u aan om in combinatie met deze eenheid DAB-tuner KT-DB1500 te gebruiken. Neem contact op met de JVC-dealer in auto-accessoires als u een andere DAB-tuner hebt.

- Zie ook de instructies die bij de DAB-tuner werden geleverd.

Wat is het DAB-systeem?

DAB is een van de digitale radiozendsystemen die momenteel in gebruik zijn. Met deze technologie is het mogelijk CD's af te spelen met hoge geluidskwaliteit zonder storingen en signaalvervalsing. U kunt er zelfs tekst, afbeeldingen en gegevens mee versturen. In tegenstelling tot FM-uitzendingen, waarbij elk programma op een aparte frequentie wordt uitgezonden, worden bij DAB verschillende programma's (die "services" worden genoemd) met elkaar gecombineerd tot een "ensemble".

Alleen wanneer u een DAB-tuner op deze eenheid aansluit, kunt u van deze DAB-services gebruik maken.

Afstemmen op een ensemble en op een van de services

Een ensemble bestaat doorgaans uit 6 of meer programma's (services) die tegelijkertijd worden uitgezonden. Nadat u op een ensemble hebt afgestemd, kunt u kiezen naar welke service u wilt luisteren.

1 Selecteer de DAB-tuner.

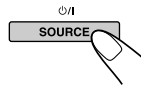

Als u een afspeelbron selecteert, wordt automatisch de stroom ingeschakeld.

Elke keer wanneer u op deze toets drukt, wordt er een andere afspeelbron geselecteerd, en wel in de volgorde zoals die op bladzijde 7 staat beschreven.

2 Selecteer de DAB-band (DAB1, DAB2 of DAB3).



Elke keer wanneer u de toets minimaal 1 seconde ingedrukt houdt, wordt er een andere DAB-band geselecteerd:

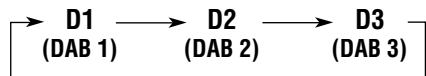

Opmerking:

Deze ontvanger is uitgerust met drie DAB-banden (DAB1, DAB2, DAB3). U kunt met elke DAB-band op een ensemble afstemmen.

3 Zoek een ensemble op.

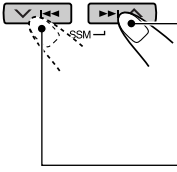

Druk op de toets ►► ▲ afstemmen op een ensemble met een hogere frequentie.

Druk op de toets ▼ ◄◄ afstemmen op een ensemble met een lagere frequentie.

Zodra er een ensemble wordt gevonden, wordt het zoeken gestaakt.

Als u het zoeken wilt stoppen nog voordat er een ensemble is gevonden, moet u de toets die u hebt ingedrukt om het zoeken in gang te zetten nogmaals indrukken.

4 Selecteer de service waarnaar u wilt luisteren.

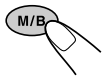

1 Druk op de toets M/B (modus/omroepband).

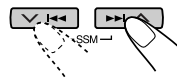

2 Druk op de toets ►► ▲ of op ▼ ◄◄ te selecteren de service van uw keuze.

De informatie op de display wijzigen wanneer u op een ensemble afstemt

Normaliter wordt de naam van de service op de display weergegeven. Druk op de toets D (display) als u andere informatie op de display wilt weergeven. Elke keer wanneer u op deze toets drukt, verschijnt de volgende informatie gedurende een korte tijd in het bovenste gedeelte van de display.

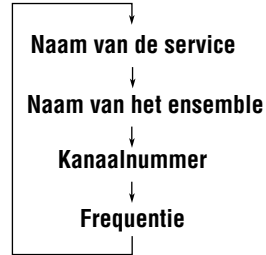

Zonder zoeken afstemmen op een bepaald ensemble:

- 1 Druk op de toets SOURCE om de DAB-tuner als afspreekbron te selecteren.
- 2 Druk op de toets M/B (modus/omroepband) en houd de toets minimaal 1 seconde ingedrukt om de DAB-band te selecteren: DAB 1, DAB 2 of DAB 3.
- 3 Druk op de toets ►► ▲ of op ▼ ◄◄ en houd deze gedurende minimaal 1 seconde ingedrukt. De vermelding "MANUAL" knipperde op de display.
- 4 Druk herhaaldelijk op de toets ►► ▲ of op ▼ ◄◄ tot u het ensemble van uw keuze bereikt.
 - Als u de toets ingedrukt houdt, wordt er net zo lang een ander ensemble gekozen tot u de toets weer loslaat.

DAB-frequenties in het geheugen opslaan

Er kunnen maximaal 6 DAB-services voor elke DAB-band (DAB1, DAB2 en DAB3) handmatig in het geheugen worden opgeslagen.

1 Selecteer de DAB-tuner.

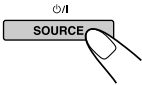

Als u een afspeelbron selecteert, wordt automatisch de stroom ingeschakeld. Elke keer wanneer u op deze toets drukt, wordt er een andere afspeelbron geselecteerd, en wel in de volgorde zoals die op bladzijde 7 staat beschreven.

2 Selecteer de DAB-band (DAB1, DAB2 of DAB3) van uw keuze.



Elke keer wanneer u op de toets drukt en deze gedurende minimaal 1 seconde ingedrukt houdt, wordt er een andere DAB-band geselecteerd, en wel in deze volgorde:

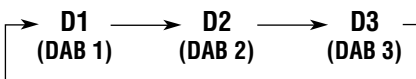

3 Stem af op het ensemble van uw keuze.



4 Selecteer de service van het ensemble.



1 Druk op de toets M/B (modus/omroepband).

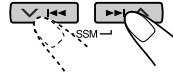

2 Druk op de toets ►► of op ▼◄◄ te selecteren de service van uw keuze.

5 Druk op de cijfertoets (in dit voorbeeld cijfertoets 1) waaronder u de geselecteerde service wilt opslaan en houd deze toets gedurende minimaal 2 seconden ingedrukt.

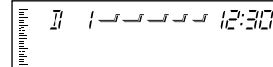

"P 1" knippert erige tijd.

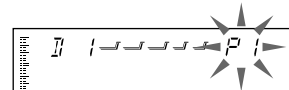

6 Herhaal de bovenstaande procedure als u nog andere DAB-services achter voorkeuzetoetsen wilt opslaan.

Opmerkingen:

- Een reeds opgeslagen DAB-service verdwijnt uit het geheugen wanneer u aan de desbetreffende voorkeuzetoets een nieuwe DAB-service toekent.
- Opgeslagen DAB-services verdwijnen uit het geheugen wanneer de stroomtoevoer naar het geheugen wordt onderbroken (bijvoorbeeld wanneer u de batterij vervangt). Als dit gebeurt, zult u de DAB-services opnieuw moeten instellen.

Afstemmen op een opgeslagen DAB-service

U kunt eenvoudig op een vooraf ingestelde DAB-service afstemmen. Zoals al eerder uitgelegd, dient u eerst services in het geheugen vast te leggen. Zie bladzijde 43 als u nog geen services hebt opgeslagen.

1 Selecteer de DAB-tuner.

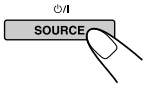

Als u een afspelerbron selecteert, wordt automatisch de stroom ingeschakeld. Elke keer wanneer u op deze toets drukt, wordt er een andere afspelerbron geselecteerd, en wel in de volgorde zoals die op bladzijde 7 staat beschreven.

2 Selecteer de DAB-band (DAB1, DAB2 of DAB3) van uw keuze.

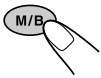

Elke keer wanneer u op de toets drukt en deze gedurende minimaal 1 seconde ingedrukt houdt, wordt er een andere DAB-band geselecteerd, en wel in deze volgorde:

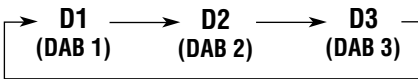

3 Selecteer de voorkeuzetoets (1 t/m 6) voor de DAB-service die u wilt beluisteren.

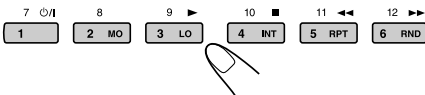

Wat u nog meer met DAB kunt doen

Hetzelfde programma automatisch volgen (Alternatieve ontvangst)

Het is mogelijk om naar een programma te blijven luisteren.

- **Terwijl u een DAB-service ontvangt:** Als u in een streek rijdt waar u een service niet kunt ontvangen, zal deze eenheid automatisch afstemmen op een ander ensemble of een FM RDS-zender die hetzelfde programma uitzendt.
- **Terwijl u een FM RDS-zender ontvangt:** Als u in een gebied rijdt waar een DAB-service hetzelfde programma uitzendt als een FM RDS-zender, stemt deze eenheid automatisch op de DAB-service af.

Opmerking:

Bij het overschakelen van DAB naar FM en andersom kan het weergaveniveau van het volume onaangenaam toenemen of afnemen. Dat het geluidsniveau toeneemt of afneemt, heeft niets met uw ontvanger te maken, maar met de aansturing bij de zender. Er is dus niets mis met uw ontvanger.

Werken met alternatieve ontvangst

Bij het verlaten van de fabriek zijn standaard alle alternatieve-ontvangstmogelijkheden ingeschakeld.

- Zie ook de paragraaf "De algemene instellingen wijzigen (PSM)" op bladzijde 30.

- 1 Druk op de toets SEL (selecteren) in en houd deze ten minste 2 seconden ingedrukt, zodat een van de PSM-vermeldingen op de display wordt weergegeven.
- 2 Druk op de toets of op om de vermelding "DAB AF" (alternatieve frequentie) te selecteren.

- 3 Selecteer de gewenste modus met de bedieningsknop.

- AF ON: Het programma wordt gevolgd tussen het aanbod van DAB-services en FM RDS-zenders — alternatieve ontvangst. De indicator AF op de display licht op (zie bladzijde 11).
- AF OFF: Alternatieve ontvangst is uitgeschakeld.

Opmerking:

Als alternatieve ontvangst (voor DAB-services) is ingeschakeld, is automatisch ook de netwerkfunctie ingeschakeld (zie bladzijde 11 voor RDS-zenders). De netwerkfunctie kan echter niet worden uitgeschakeld zonder de alternatieve ontvangst uit te schakelen.

- 4 Druk op de toets SEL (selecteren) om het instellen te voltooien.



Geluidsmodi (vooraf ingestelde waarden)

In de onderstaande lijst staan de vooraf ingestelde waarden voor elke geluidsmodus. Zelfs nadat u de instellingen hebt gewijzigd, kunt u de oorspronkelijke instellingen herstellen door de onderstaande waarden op te geven. (Zie pagina 29 voor de juiste procedure.)

Indicatie	Vooraf ingestelde waarden voor de equalizer							
	FREQ.	WIDTH	LOW LEVEL	FREQ.	WIDTH	MID LEVEL	FREQ.	HIGH LEVEL
FLAT	50 Hz	1	00	700 Hz	1	00	8 kHz	00
Hard Rock	80 Hz	2	+03	700 Hz	1	00	8 kHz	+02
R & B	80 Hz	3	+03	2 kHz	2	+01	12 kHz	+03
POP	120 Hz	1	+02	2 kHz	2	+01	12 kHz	+02
JAZZ	80 Hz	1	+03	1 kHz	1	+01	8 kHz	+03
DanceMusic	50 Hz	2	+04	700 Hz	1	-02	8 kHz	+01
Country	50 Hz	4	+02	700 Hz	1	00	12 kHz	+02
Reggae	80 Hz	1	+03	2 kHz	2	+02	12 kHz	+02
Classic	120 Hz	1	+03	1 kHz	1	00	8 kHz	+02
User 1	50 Hz	1	00	700 Hz	1	00	8 kHz	00
User 2	50 Hz	1	00	700 Hz	1	00	8 kHz	00
User 3	50 Hz	1	00	700 Hz	1	00	8 kHz	00

Beschikbare tekens

- De volgende tekens kunnen worden gebruikt om namen samen te stellen voor CD's en externe apparatuur. (Zie bladzijde 34.)
- U kunt de informatie (albumtitel, naam van de uitvoerende artiest, titel van de song, enz.) weergeven als ID3v1-tags wanneer u met deze eenheid een MP3-bestand opnieuw afspeelt. (Zie pagina 20 en 47.)

Hoofdletters

A	B	C	D	E
F	G	H	I	J
K	L	M	N	O
P	Q	R	S	T
U	V	W	X	Y
Z	spatie			

Kleine letters

a	b	c	d	e
f	g	h	i	j
k	l	m	n	o
p	q	r	s	t
u	v	w	x	y
z	spatie			



Cijfers en symbolen

0	1	2	3	4
5	6	7	8	9
!	"	#	\$	%
&	'	()	*
+	,	-	.	/
:	;	<	=	>
?	@	_	`	spatie



PROBLEMEN OPLOSSEN

Een probleem hoeft niet altijd ernstig te zijn. Voordat u hulp inroept van een dienstverlenende instantie, moet u eerst de volgende punten controleren.

	Symptomen	Oorzaken	Oplossingen
Algemene Afspelen	• CD kan niet worden afgespeeld.	CD zit ondersteboven in het apparaat. (De vermelding "DISC ERR" wordt op de display weergegeven.)	Plaats de CD op de juiste manier in CD-lade.
	• Geluid van de CD wordt soms onderbroken.	U rijdt op een hobbelige weg.	Stop het afspelen als u op hobbelige wegen rijdt.
		Er zitten krassen op de disk.	Plaats een andere CD.
		Verkeerde verbindingen.	Controleer kabels en aansluitingen.
	• Er komt geen geluid uit de speakers.	Het volume is ingesteld op het minimale niveau.	Pas het geluid aan totdat het optimale niveau is bereikt.
		Verkeerde verbindingen.	Controleer de bedrading en de verbindingen.
	• De vermelding "DISC ERR" wordt op de display weergegeven.	De inhoud van de CD is niet geschikt voor deze eenheid.	Plaats een andere CD.
• "NO DISC" of "EJECT ERR" wordt op de display weergegeven en de CD kan niet worden uitgenomen. • Er verschijnt geen bericht op de display, maar de CD kan niet worden verwijderd.	Misschien werkt de apparaat niet goed meer.	Druk op de toets  , en tegelijkertijd op de toets  en houdt ook deze toets minimaal 2 seconden ingedrukt. (Let erop dat de CD niet op de grond valt als deze wordt uitgeworpen.)	
• Het apparaat of de CD-wisselaar werkt niet.	Soms functioneert de ingebouwde microcomputer niet goed ten gevolge van lawaai, enz.	Druk op het bedieningspaneel aan de voorzijde van de eenheid op de Reset-toets. (Zie bladzijde 2.)	
FM/AM	• Automatisch instellen van zenders – SSM (Strong-station Sequential Memory) – functioneert niet.	De signalen zijn te zwak.	Leg de zenders handmatig vast.
	• U hoort ruis terwijl u naar de radio luistert.	De antenne zit niet goed vast.	Zorg dat de antenne stevig vast zit.
CD-wisselaar	• Op het afleesvenster verschijnt de tekst "NO DISC".	Er bevindt zich geen CD in de CD-lade.	Plaats een CD.
	• Op het afleesvenster verschijnt de tekst "RESET 8".	Het apparaat is niet op de juiste manier met de CD-wisselaar verbonden.	Verbind het apparaat en de CD-wisselaar op de juiste manier met elkaar en druk op de resetknop van de CD-wisselaar.
	• "Op het afleesvenster verschijnt de tekst "RESET 1" – "RESET 7".	_____	Druk op de resetknop van de CD-wisselaar.



Symptomen	Oorzaken	Oplossingen
• De CD kan niet worden afgespeeld.	Er bevinden zich geen MP3-bestanden op de CD.	Plaats een andere CD.
	De MP3-bestanden hebben niet de mp3 extensie in de bestandsnaam.	Voeg de extensie mp3 aan de bestandsnamen toe.
	De MP3-bestanden zijn niet opgenomen in een indeling die voldoet aan de ISO 9660 Niveau 1- of 2-norm.	Plaats een andere CD. (Neem de MP3-bestanden op met een toepassing die aan deze normen voldoet.)
• Er is ongewenst geluid hoorbaar.	Het bestand dat wordt afgespeeld is geen MP3-bestand (ook al heeft het bestand de extensie mp3).	Sla het bestand over of plaats een andere CD. (Voeg nooit de extensie mp3 toe aan bestanden die geen MP3-bestanden zijn.)
• De leestijd duurt lang (de vermelding "FILE CHECK" knippert op de display).	De duur van de leestijd hangt af van de complexiteit van de hiërarchie van de mappen en bestanden.	Maak de hiërarchie niet te ingewikkeld en gebruik niet teveel mappen. Plaats ook geen bestanden op de MP3-CD die geen MP3-bestanden zijn.
• De bestanden worden in een andere volgorde afgespeeld dan ik wilde.	De afspreekvolgorde wordt bepaald bij het maken van de opname.	_____
• De verstreken speeltijd is onjuist.	Dit kan gebeuren en is afhankelijk van het aantal bestanden dat op de CD staat.	_____
• De vermelding "MP3" knippert op de display.	Er bevinden zich geen MP3-bestanden in de geselecteerde map.	Selecteer een andere map.
• Er worden verkeerde tekens weergegeven. (Weergave van tags, b.v. de naam van het album)	Deze eenheid kan letters van het alfabet (hoofdletters: A–Z, kleine letters: a–z), cijfers en symbolen weergeven. (Zie bladzijde 45.)	_____

MP3's Afspelen

NEDERLANDS



Omggaan met CD's

Deze eenheid is ontworpen om alleen CD's met de volgende logo's af te spelen.



Het is ook mogelijk om uw originele CD-R's (Recordable CD's) en CD-RW's (Rewritable CD's) in de audio-CD-indeling of MP3-indeling af te spelen.

De manier waarop u met CD's moet omgaan

Wanneer u een CD uit het opbergdoosje haalt, moet u het rondje in het midden van de doos naar beneden duwen en de CD uit het doosje halen terwijl u hem aan de rand vasthoudt.

Rondje in het midden



- Houd de CD altijd aan de randen vast. Kom niet aan vlak met de opnames.

Wanneer u de CD wilt opbergen, leg deze dan zachtjes om het rondje in het midden (bedrukte vlak naar boven).

- Berg de CD's na gebruik altijd op in het doosje.

CD's schoonhouden

Het geluid kan verkeerd worden weergegeven als de CD vuil is. Als een CD vuil wordt, moet u hem afvegen met een zachte doek door de doek in een rechte lijn van het midden naar de rand te bewegen.



Nieuwe CD's afspelen

Sommige nieuwe CD's hebben oneffenheden langs de binnen- of buitenrand. Soms worden dergelijke CD's door het apparaat geweigerd.

U kunt deze oneffenheden verwijderen door de randen glad te wrijven met een potlood, ballpoint enz.



Condensvorming

In onderstaande gevallen kan zich condens vormen op de lens in de CD-speler:

- Nadat de verwarming in de auto is aangezet
 - Wanneer het erg vochtig wordt in de auto
- Soms zal de CD-speler hierdoor niet meer goed werken. In dat geval moet u de CD uit de CD-lade halen en moet u het apparaat een paar uur aan laten staan totdat het vocht is verdamp.

LET OP:

- Plaats geen 8 cm CD's (CD-singles) in de CD-lade. (Deze CD's kunnen niet terugspringen.)
- Plaats geen CD's met een ongewone vorm (bijvoorbeeld hartvormig) in de CD-lade; dit zal problemen veroorzaken.
- Stel CD's niet bloot aan direct zonlicht of een andere warmtebron en leg ze niet neer op plaatsen waar het zeer warm of vochtig is.
- Gebruik geen oplosmiddelen (zoals reinigingsmiddelen voor gewone platen, spray, verdunningsmiddelen, wasbenzine, enz.) om CD's te reinigen.

Als u een CD-R of CD-RW afspeelt

Het is mogelijk om uw originele CD-R's en CD-RW's met opnames in de audio-CD-indeling of MP3-indeling af te spelen. (Afspelen is misschien niet mogelijk bij bepaalde, heel specifieke opnamekenmerken of -omstandigheden.)

- Zelfgemaakte CD-R's (Recordable) en CD-RW's (Rewritable) kunnen alleen worden afgespeeld als de eindbewerking "finalization" heeft plaatsgevonden.
- Lees alvorens een CD-R's of CD-RW's af te spelen eerst de bij de disk meegeleverde instructies aandachtig door.
- Bepaalde CD-R's en CD-RW's kunnen mogelijk niet op deze eenheid worden afgespeeld vanwege een heel specifieke opnamemethode, vuil op beschadigingen op de disk of een vuiltje op de lens.
- CD-R's en CD-RW's zijn uiterst gevoelig voor hoge temperaturen en luchtvochtigheid. Laat geen disks in uw auto achter.
- Voor CD-RW's is soms een langere leestijd nodig. (Dit heeft te maken met het feit dat de weerkaatsing van CD-RW's minder is dan van CD's.)

Haperingen:

De CD kan haperen wanneer u op hobbelige wegen rijdt. Het apparaat en de CD worden hierdoor niet beschadigd, maar het is wel storend.

Wij adviseren u om het afspelen te beëindigen wanneer u op dergelijke wegen rijdt.

GELUIDSVERSTERKER

Maximum uitgangsvermogen:

Voorin: 50 W per kanaal

Achterin: 50 W per kanaal

Ononderbroken uitgangsvermogen (RMS):

Voorin: 19 W per kanaal in 4 Ω , 40 Hz tot 20 000 Hz met niet meer dan 0,8% totale harmonische vervorming van het geluid.

Achterin: 19 W per kanaal in 4 Ω , 40 Hz tot 20 000 Hz met niet meer dan 0,8% totale harmonische vervorming van het geluid.

Belastingimpedantie: 4 Ω (speling 4 Ω tot 8 Ω)

Bereik van de equalizer:

LOW: ± 12 dB (50 Hz, 80 Hz, 120 Hz)

MID: ± 12 dB (700 Hz, 1 kHz, 2 kHz)

HIGH: ± 12 dB (8 kHz, 12 kHz)

Weergavekarakteristiek: 40 Hz tot 20 000 Hz

Signaal/ruisverhouding: 70 dB

Ingangsvermogen/Impedantie:

1,5 V/20 k Ω belasting

Extra ingang: (stereo-ministekker van 3,5 mm doorsnede)
(analoge)

Uitgangsvermogen/Impedantie:

4,0 V/20 k Ω belasting (maximaal vermogen)

Uitgangsimpedantie: 1 k Ω

RADIO

Frequentiebereik:

FM: 87,5 MHz tot 108,0 MHz

AM: (MW) 522 kHz tot 1 620 kHz

(LW) 144 kHz tot 279 kHz

[FM-zenders]

Gevoeligheid bij normaal bedrijf:

11,3 dBf (1,0 μ V/75 Ω)

Gevoeligheid bij 50 dB geluidsdemping:

16,3 dBf (1,8 μ V/75 Ω)

Selectiviteit alternatief kanaal (400 kHz):

65 dB

Weergavekarakteristiek: 40 Hz tot 15 000 Hz

Stereo-scheiding: 30 dB

Vangbereik: 1,5 dB

[MW-zenders]

Gevoeligheid: 20 μ V

Selectiviteit: 35 dB

[LW-zenders]

Gevoeligheid: 50 μ V

CD-SPELER

Type: CD-speler

Signaaldetectiesysteem:

Pickup-lens (halfgeleider-laser)

Aantal kanalen: 2 kanalen (stereo)

Weergavekarakteristiek: 5 Hz tot 20 000 Hz

Dynamisch vermogen: 98 dB

Signaal/ruisverhouding: 102 dB

Zweving: Minder dan de meetbare limiet

Indeling voor MP3-decoding:

MPEG1/2 Audio Layer 3

Max. Bit-rate: 320 Kbps

ALGEMEEN

Voeding:

Werkspanning: Gelijkstroom 14,4 V

(speling 11 V tot 16 V)

Aardingssysteem: Negatieve aarding

Bedrijfstemperatuur: 0°C tot +40°C

Afmetingen (breedte \times hoogte \times diepte):

Afmetingen apparaat

(ten behoeve van installatie):

182 mm \times 52 mm \times 161 mm

Afmetingen paneel:

188 mm \times 58 mm \times 17 mm

Gewicht: 1,8 kg (excl. accessoires)

Ontwerp en specificaties kunnen zonder kennisgeving worden gewijzigd.



Having TROUBLE with operation?

Please reset your unit

Refer to page of How to reset your unit

Haben Sie PROBLEME mit dem Betrieb?

Bitte setzen Sie Ihr Gerät zurück

Siehe Seite Zurücksetzen des Geräts

Vous avez des PROBLÈMES de fonctionnement?

Réinitialisez votre appareil

Référez-vous à la page intitulée Comment réinitialiser votre appareil

Hebt u PROBLEMEN met de bediening?

Stel het apparaat terug

Zie de pagina met de paragraaf Het apparaat terugstellen

JVC

VICTOR COMPANY OF JAPAN, LIMITED



EN, GE, FR, NL



0401MNMDWJES

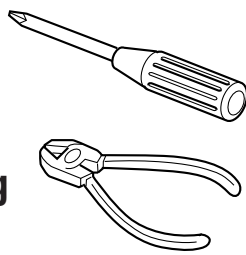

ENGLISH

- This unit is designed to operate on 12 V DC, NEGATIVE ground electrical systems.

INSTALLATION (IN-DASH MOUNTING)

- The following illustration shows a typical installation. However, you should make adjustments corresponding to your specific car. If you have any questions or require information regarding installation kits, consult your JVC IN-CAR ENTERTAINMENT dealer or a company supplying kits.

1 Before mounting: Press (Control Panel Release button) to detach the control panel if already attached.

- * When shipped from the factory, the control panel is packed in the hard case.

2 Remove the trim plate.

3 Remove the sleeve after disengaging the sleeve locks.

- Stand the unit.

Note: When you stand the unit, be careful not to damage the fuse on the rear.

- Insert the 2 handles between the unit and the sleeve, as illustrated, to disengage the sleeve locks.

- Remove the sleeve.

Note: Be sure to keep the handles for future use after installing the unit.

4 Install the sleeve into the dashboard.

- * After the sleeve is correctly installed into the dashboard, bend the appropriate tabs to hold the sleeve firmly in place, as illustrated.

5 Fix the mounting bolt to the rear of the unit's body and place the rubber cushion over the end of the bolt.

6 Do the required electrical connections.

7 Slide the unit into the sleeve until it is locked.

8 Attach the trim plate.

9 Attach the control panel.

DEUTSCH

- Dieses Gerät ist für einen Betrieb in elektrischen Anlagen mit 12 V Gleichstrom und (-) Erdung ausgelegt.

EINBAU (IM ARMATURENBRETT)

- Die folgende Abbildung zeigt einen typischen Einbau. Dennoch müssen Sie entsprechend Ihrem jeweiligen Auto Anpassungen vornehmen. Bei irgendwelchen Fragen oder wenn Sie Informationen hinsichtlich des Einbausatzes brauchen, wenden Sie sich an ihren JVC Autoradiohändler oder ein Unternehmen das diese Einbausätze vertreibt.

1 Vor dem Einbau: Drücken Sie (Schalttafel-Freigabetaste), um die Arretierung der Schalttafel zu lösen, sofern diese bereits angebracht ist.

- * Bei der Auslieferung ab Werk ist die Schalttafel im Etui verpackt.

2 Den Frontrahmen herausnehmen.

3 Die Halterung nach dem Entriegeln der Halterungssperren abnehmen.

- Das Gerät aufstellen.

Hinweis: Beim Aufstellen des Geräts darauf achten, daß die Sicherung auf der Rückseite nicht beschädigt wird.

- Die 2 Griffe zwischen dem Gerät und der Halterung wie abgebildet einstecken und die Halterungssperren entriegeln.

- Die Halterung entfernen.

Hinweis: Sicherstellen, daß die Griffe für künftigen Gebrauch nach dem Einbau des Geräts aufbewahrt werden.

4 Die Halterung im Armaturenbrett einbauen.

- * Nach dem korrekten Einbau der Halterung im Armaturenbrett, die entsprechenden Riegel umknicken, um die Halterung an ihrem Platz zu sichern, siehe Abbildung.

5 Die Befestigungsschraube an der Rückseite des Gerätekörpers befestigen und das Ende der Schraube mit einem Gummipuffer abdecken.

6 Nehmen Sie die erforderlichen elektrischen Anschlüsse vor.

7 Das Gerät in die Halterung schieben, bis es einrastet.

8 Befestigen Sie die Frontrahmen.

9 Die Schalttafel anbringen.

FRANÇAIS

- Cet appareil est conçu pour fonctionner sur des sources de courant continu de 12 V à masse NEGATIVE.

INSTALLATION (MONTAGE DANS LE TABLEAU DE BORD)

- L'illustration suivante est un exemple d'installation typique. Cependant, vous devez faire les ajustements correspondant à votre voiture particulière. Si vous avez des questions ou avez besoin d'information sur des kits d'installation, consulter votre revendeur d'autoradios JVC ou une compagnie d'approvisionnement.

Avant le montage: Appuyer sur (déblocage du panneau de commande) pour éventuellement détacher le panneau de commande.

- * Lorsque ce panneau de commande sort d'usine, il est rangé dans un étui de transport.

2 Retirer la plaque d'assemblage.

3 Libérer les verrous du manchon et retirer le manchon.

- Poser l'appareil à la verticale.

Remarque: Lorsque vous mettez l'appareil à la verticale, faire attention de ne pas endommager le fusible situé sur l'arrière.

- Insérer les 2 poignées entre l'appareil et le manchon comme indiqué pour désengager les verrous de manchon.

- Retirer le manchon.

Remarque: S'assurer de garder les poignées pour une utilisation ultérieure, après l'installation de l'appareil.

4 Installer le manchon dans le tableau de bord.

- * Après installation correcte du manchon dans le tableau de bord, plier les bonnes pattes pour maintenir fermement le manchon en place, comme montré.

5 Monter le boulon de montage sur l'arrière du corps de l'appareil puis passer l'amortisseur en caoutchouc sur l'extrémité du boulon.

6 Réaliser les connexions électriques.

7 Faire glisser l'appareil dans le manchon jusqu'à ce qu'il soit verrouillé.

8 Attachez la plaque d'assemblage.

9 Remonter le panneau de commande.

NEDERLANDS

- Dit apparaat mag worden gebruikt bij elektrische systemen die werken op 12 V gelijkstroom met negatieve aarding.

INSTALLATIE (INBOUW IN HET DASHBOARD)

- Op de volgende afbeelding kunt u zien hoe de installatie, normaal gesproken, in zijn werk gaat. U moet echter bij de installatie rekening houden met de bijzonderheden van uw eigen auto. Neem bij vragen of voor meer bijzonderheden over inbouwpakketten contact op met uw JVC car audio dealer of een dealer of een bedrijf dat inbouwpakketten levert.

1 Voordat u aan de montage van het apparaat begint: Druk op (het bedieningspaneel vrijgeven) als u het bedieningspaneel wilt loskoppelen indien dit aan de eenheid is vastgekoppeld.

- * Standaard wordt het bedieningspaneel bij het verlaten van de fabriek los verpakt meegeleverd.

2 Verwijder de sierplaat.

3 Verwijder het huis nadat u de klemmen hebt losgemaakt.

- Zet het apparaat rechtop.

Opmerking: Wanneer u het apparaat rechtop zet, moet u erop letten dat u de zekering aan de achterkant niet beschadigt.

- Plaats de 2 hendels, zoals afgebeeld, tussen het apparaat en het huis, om de klemmen los te maken.

- Verwijder het huis.

Opmerking: Bewaar de hendels nadat u het apparaat hebt geïnstalleerd, zodat u ze ook in de toekomst kunt gebruiken.

4 Installeer het huis in het dashboard.

- * Nadat het huis op de juiste wijze in het dashboard is geplaatst, moet u de palletjes, zoals afgebeeld, stevig op hun plaats duwen.

5 Maak de bevestigingsbout aan de achterkant van het apparaat vast en plaats de rubberdop over het uiteinde van de bout.

6 Breng de vereiste elektrische verbindingen tot stand.

7 Schuif het apparaat in het huis totdat het vergrendeld is.

8 Bevestig de sierplaat.

9 Bevestig het bedieningspaneel.

1

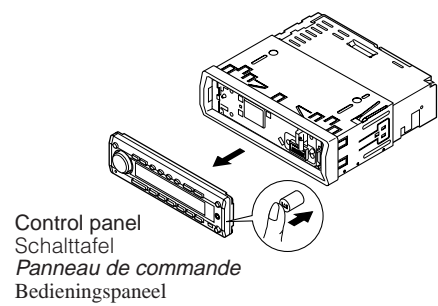

2

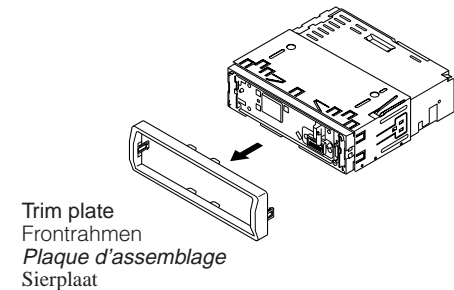

3

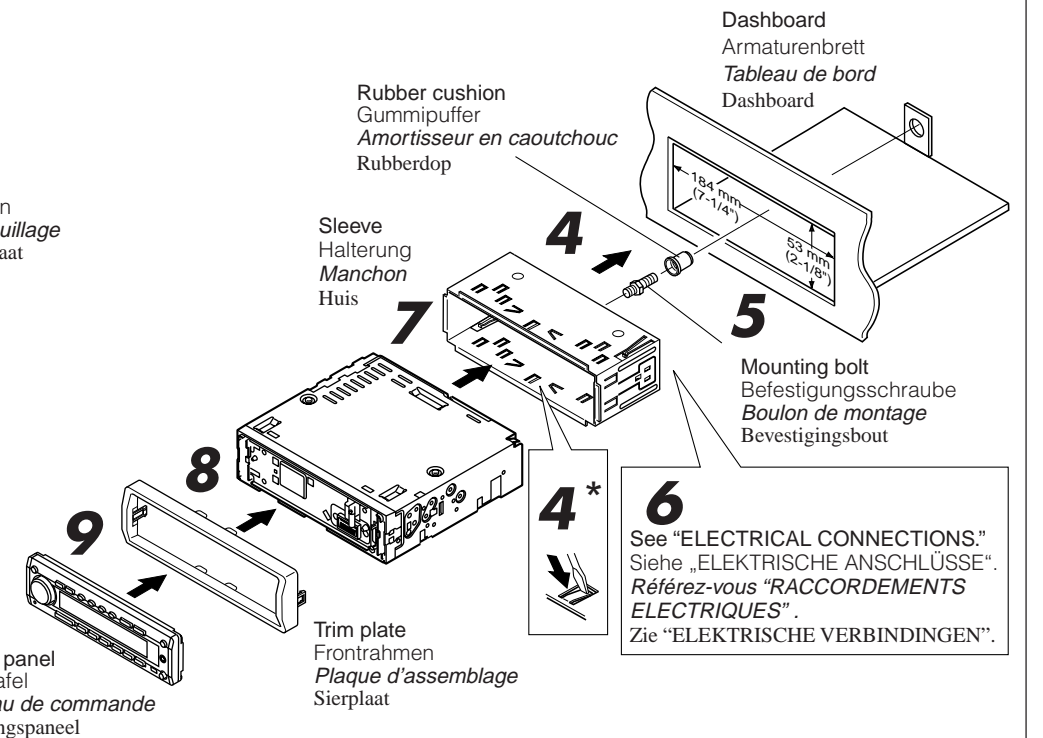
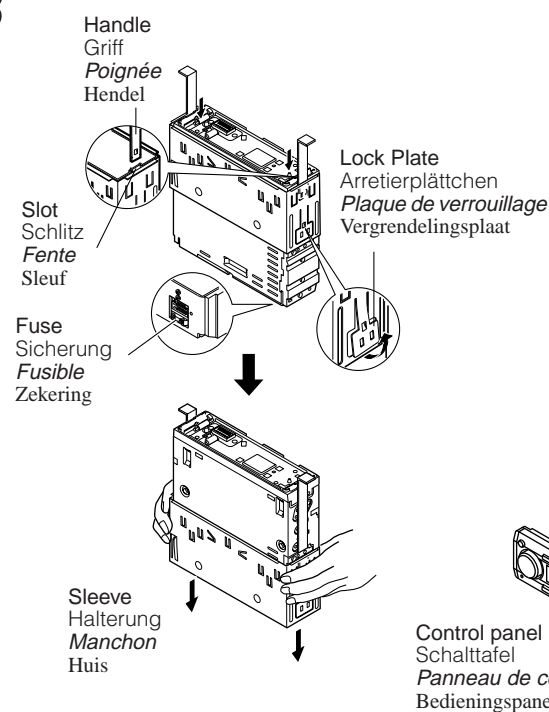

TROUBLESHOOTING

- The fuse blows.**
 - * Are the red and black leads connected correctly?
- Power cannot be turned on.**
 - * Is the yellow lead connected?
- No sound from the speakers.**
 - * Is the speaker output lead short-circuited?
- Sound is distorted.**
 - * Is the speaker output lead grounded?
 - * Are the "-" terminals of L and R speakers grounded in common?
- Unit becomes hot.**
 - * Is the speaker output lead grounded?
 - * Are the "-" terminals of L and R speakers grounded in common?

FEHLERSUCHE

- Die Sicherung brennt durch.**
 - * Sind die roten und schwarzen Leitungen richtig angeschlossen?
- Stromversorgung kann nicht eingeschaltet werden.**
 - * Ist die gelbe Leitung angeschlossen?
- Kein Ton aus den Lautsprechern.**
 - * Ist die LautsprecherAusgangsleitung kurzgeschlossen?
- Ton verzerrt.**
 - * Ist die LautsprecherAusgangsleitung geerdet?
 - * Sind die (-) Anschlußklemmen der linken und rechten Lautsprecher zusammen geerdet?
- Gerät wird heiß.**
 - * Ist die LautsprecherAusgangsleitung geerdet?
 - * Sind die (-) Anschlußklemmen der linken und rechten Lautsprecher zusammen geerdet?

EN CAS DE DIFFICULTES

- Le fusible saute.**
 - * Les fils rouge et noir sont-ils raccordés correctement?
- L'appareil ne peut pas être mise sous tension.**
 - * Le fil jaune est-elle raccordée?
- Pas de son des enceintes.**
 - * Le fil de sortie d'enceinte est-il court-circuité?
- Le son est déformé.**
 - * Le fil de sortie d'enceinte est-il à la masse?
 - * Les bornes "-" des enceintes gauche et droit sont-elles mises ensemble à la masse?
- L'appareil devient chaud.**
 - * Le fil de sortie d'enceinte est-il à la masse?
 - * Les bornes "-" des enceintes gauche et droit sont-elles mises ensemble à la masse?

PROBLEMEN OPLOSSEN

- De zekering slaat door.**
 - * Zijn de rode en de zwarte draden op de juiste manier aangesloten?
- De stroom kan niet worden ingeschakeld.**
 - * Is de gele draad aangesloten?
- Er komt geen geluid uit de speakers.**
 - * Is de uitgaande speakerdraad kortgesloten?
- Het geluid wordt vervormd.**
 - * Is de uitgaande speakerdraad geaard?
 - * Zijn de minpolen van de linker- en de rechterspeakers gemeenschappelijk geaard?
- Het apparaat raakt verhit.**
 - * Is de uitgaande speakerdraad geaard?
 - * Zijn de minpolen van de linker- en de rechterspeakers gemeenschappelijk geaard?

- **When using the optional stay**
- **Beim Verwenden der Anker-Option**
- **Lors de l'utilisation du hauban en option**
- **Wanneer u de steun gebruikt (facultatief)**

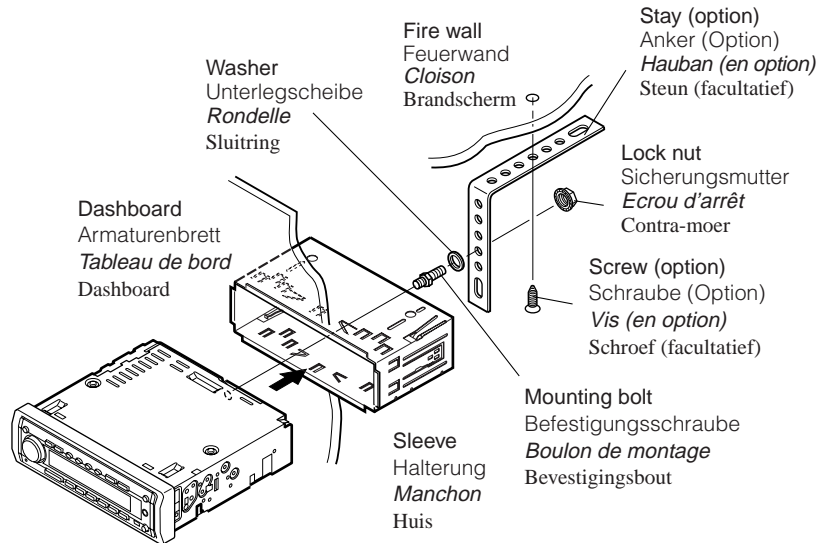

- **When installing the unit without using the sleeve**
- **Beim Einbau des Geräts ohne Halterung**
- **Lors de l'installation de l'appareil sans utiliser de manchon**
- **Wanneer u het apparaat zonder huis installeert**

In a Toyota for example, first remove the car radio and install the unit in its place.
Zum Beispiel in einem Toyota zuerst das Autoradio ausbauen und dann das Gerät an seinem Platz einbauen.
Par exemple dans une Toyota, retirer d'abord l'autoradio et installer l'appareil à la place.
Voorbeeld: Bij een Toyota moet u eerst de autoradio verwijderen en daarna het apparaat installeren.

- Flat type screws (M5 x 6 mm)*
- Senkkopfschrauben (M5 x 6 mm)*
- Vis à tête plate (M5 x 6 mm)*
- Platkopfschroeven (M5 x 6 mm)*

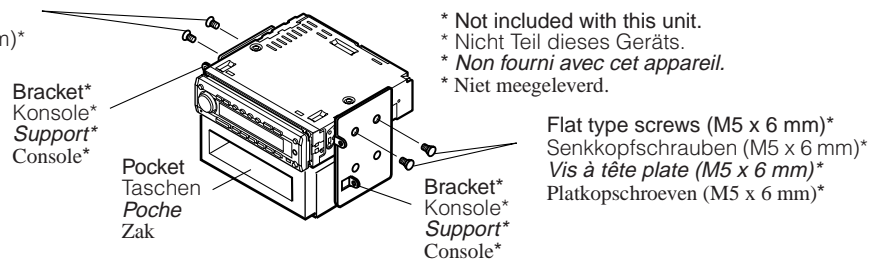

- * Not included with this unit.
- * Nicht Teil dieses Geräts.
- * Non fourni avec cet appareil.
- * Niet meegeleverd.

Note: When installing the unit on the mounting bracket, make sure to use the 6 mm-long screws. If longer screws are used, they could damage the unit.
Hinweis: Beim Anbringen des Gerät an der Konsole sicherstellen, daß 6 mm lange Schrauben verwendet werden. Werden längere Schrauben verwendet, können sie das Gerät beschädigen.
Remarque: Lors de l'installation de l'appareil sur le support de montage, s'assurer d'utiliser des vis d'une longueur de 6 mm. Si des vis plus longues sont utilisées, elles peuvent endommager l'appareil.
Opmerking: Wanneer u het apparaat aan de bevestigingsklem vastmaakt, moet u de 6 mm lange schroeven gebruiken. Als u langere schroeven gebruikt, kan het apparaat worden beschadigd.

Removing the unit

- Before removing the unit, release the rear section.
- 1** Remove the control panel.
- 2** Remove the trim plate.
- 3** Insert the 2 handles into the slots, as shown. Then, while gently pulling the handles away from each other, slide out the unit. **(Be sure to keep the handles after installing it.)**

Ausbau des Geräts

- Vor dem Ausbau des Geräts den hinteren Teil freigeben.
- 1** Den Schalttafel abnehmen.
- 2** Den Frontrahmen herausnehmen.
- 3** Die 2 Griffe in die Schlitze wie gezeigt stecken. Dann die Griffe behutsam auseinander ziehen und das Gerät herausziehen. **(Die Griffe nach dem Einbau auf jeden Fall aufbewahren.)**

Retrait de l'appareil

- Avant de retirer l'appareil, libérer la section arrière.
- 1** Retirer le panneau de commande.
- 2** Retirer la plaque d'assemblage.
- 3** Introduire les 2 poignées dans les fentes, comme montré. Puis, tout en tirant doucement les poignées écartées, faire glisser l'appareil pour le sortir. **(S'assurer de conserver les poignées après l'installation de l'appareil.)**

Verwijderen van het apparaat

- Voordat u het apparaat verwijdert, moet u het achtergedeelte losmaken.
- 1** Verwijder het bedieningspaneel.
- 2** Verwijder de sierplaat.
- 3** Plaats de 2 hendels, zoals afgebeeld, in de sleuven. Daarna duwt u de hendels zachtjes uit elkaar en kunt u het apparaat naar buiten schuiven. **(Bewaar de hendels nadat u het apparaat hebt geïnstalleerd!)**

1

Control panel
Schalttafel
Panneau de commande
Bedieningspaneel

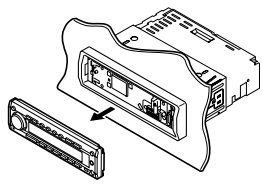

2

Trim plate
Frontrahmen
Plaque d'assemblage
Sierplaat

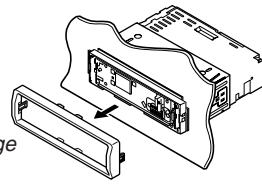

3

Handle
Griff
Poignée
Hendel

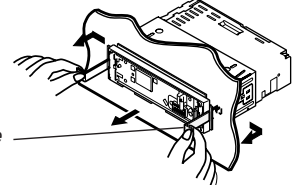

Parts list for installation and connection

The following parts are provided with this unit. After checking them, please set them correctly.

Hard case/Control panel
Etui/Schalttafel
Etui de transport/Panneau de commande
Behuizing/Bedieningspaneel

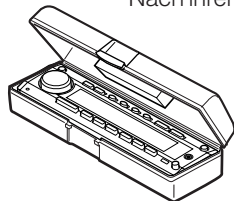

Washer (ø5)
Unterlegscheibe(ø5)
Rondelle (ø5)
Stuitering (ø5)



Lock nut (M5)
Sicherungsmutter (M5)
Ecrou d'arrêt (M5)
Contra-moer (M5)



Sleeve
Halterung
Manchon
Huis

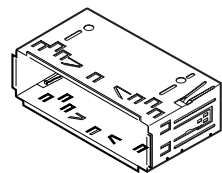

Mounting bolt (M5 x 20 mm)
Befestigungsschraube (M5 x 20 mm)
Boulon de montage (M5 x 20 mm)
Bevestigingsbout (M5 x 20 mm)



Trim plate
Frontrahmen
Plaque d'assemblage
Sierplaat

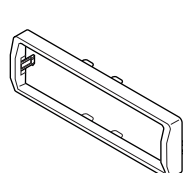

Rubber cushion
Gummipuffer
Amortisseur en caoutchouc
Rubberdop



Handles
Griffe
Poignées
Hendels

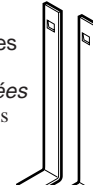

Remote controller
Fernbedienung
Télécommande
Afstandsbediening



Battery
Batterie
Pile
Batterij

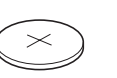

Power cord
Stromkabel
Cordon d'alimentation
Stroomkabel

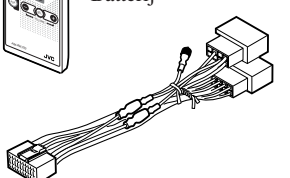

ELECTRICAL CONNECTIONS

ELEKTRISCHE ANSCHLÜSSE

RACCORDEMENTS ELECTRIQUES

ELEKTRISCHE VERBINDINGEN

To prevent short circuits, we recommend that you disconnect the battery's negative terminal and make all electrical connections before installing the unit. If you are not sure how to install this unit correctly, have it installed by a qualified technician.

Zur Vermeidung von Kurzschlüssen empfehlen wir, daß Sie den negativen Batterieanschluß abtrennen und alle elektrischen Anschlüsse herstellen, bevor das Gerät eingebaut wird. Sind Sie sich über den richtigen Einbau des Geräts nicht sicher, lassen Sie es von einem qualifizierten Techniker einbauen.

Pour éviter tout court-circuit, nous vous recommandons de débrancher la borne négative de la batterie et d'effectuer tous les raccordements électriques avant d'installer l'appareil. Si l'on n'est pas sûr de pouvoir installer correctement cet appareil, le faire installer par un technicien qualifié.

Om kortsluiting te voorkomen adviseren wij u om de minpool van de accu los te maken en alle elektrische verbindingen tot stand te brengen voordat u het apparaat in de auto installeert. Als u niet zeker weet hoe u dit apparaat moet installeren, kunt u dit beter door een daartoe gekwalificeerde technicus laten doen.

Note:

This unit is designed to operate on **12 V DC, NEGATIVE ground electrical systems**. If your vehicle does not have this system, a voltage inverter is required, which can be purchased at JVC IN-CAR ENTERTAINMENT dealers.

- Replace the fuse with one of the specified rating. If the fuse blows frequently, consult your JVC IN-CAR ENTERTAINMENT dealer.
- If noise is a problem...
This unit incorporates a noise filter in the power circuit. However, with some vehicles, clicking or other unwanted noise may occur. If this happens, connect the unit's **rear ground terminal** (see connection diagram) to the car's chassis using shorter and thicker cords, such as copper braiding or gauge wire. If noise still persists, consult your JVC IN-CAR ENTERTAINMENT dealer.
- Maximum input of the speakers should be no more than 50 W at the rear and 50 W at the front, with an impedance of **4 Ω to 8 Ω**.
- **Be sure to ground this unit to the car's chassis.**
- The heat sink becomes very hot after use. Be careful not to touch it when removing this unit.

Hinweis:

Dieses Gerät ist für einen Betrieb in **elektrischen Anlagen mit 12 V Gleichstrom und (-) Erdung** ausgelegt. Verfügt Ihr Fahrzeug nicht über diese Anlage, ist ein Spannungsinverter erforderlich, der bei JVC Autoradiohändler erworben werden kann.

- Die Sicherung mit einer der entsprechenden Nennleistung ersetzen. Brennt die Sicherung häufig durch, wenden Sie sich an ihren JVC Autoradiohändler.
- Sind Störgeräusche ein Problem...
Dieses Gerät enthält ein Störfilter im Stromkreis. Bei manchen Fahrzeugen kann jedoch ein Klicken oder andere unerwünschte Störgeräusche auftreten. Sollte das der Fall sein, die **hintere Erdungscanslußklemme** (siehe Schaltplan) des Geräts am Fahrwerk des Fahrzeugs anschließen, dabei kürzere und dickere Kabel wie beispielsweise Kupfergeflecht oder Stahldraht verwenden. Bleibt Störgeräusch bestehen, wenden Sie sich an Ihren JVC Autoradiohändler.
- Maximale Eingangsleistung der Lautsprecher sollte nicht mehr als 50 W hinten und 50 W vorne sein, mit einer Impedanz von **4 Ω bis 8 Ω**.
- **Sicherstellen, daß das Gerät am Fahrwerk geerdert wird.**
- Das Abstrahlblech wird nach dem Gebrauch sehr heiß. Beim Ausbau des Geräts darauf achten, das Abstrahlblech nicht zu berühren.

Remarque:

Cet appareil est conçu pour fonctionner sur des sources de courant continu de **12 V à masse NEGATIVE**. Si votre véhicule n'offre pas ce type d'alimentation, il vous faut un convertisseur de tension, que vous pouvez acheter chez un revendeur d'autoradios JVC.

- Remplacer le fusible par un de la valeur précisée. Si le fusible saute souvent, consulter votre revendeur d'autoradios JVC.
- Si le bruit est un problème...
Cet appareil incorpore un filtre de bruit dans le circuit d'alimentation. Cependant, avec certains véhicules, quelques claquements ou autres bruits non désirés risquent de se produire. Si cela arrive, raccorder la **borne arrière de masse de l'appareil au châssis de la voiture** (voir le diagramme de raccordement) en utilisant des cordons les plus gros et les plus courts possibles telle qu'une barre de cuivre ou une tresse. Si le bruit persiste, consulter votre revendeur d'autoradios JVC.
- La puissance admissible des enceintes devrait n'être pas plus qu'c 50 W à l'arrière et à 50 W l'avant, avec une impédance de **4 Ω à 8 Ω**.
- **S'assurer de raccorder la mise à la masse de cet appareil au châssis de la voiture.**
- Le dissipateur de chaleur devient très chaud après usage. Faire attention de ne pas le toucher en retirant cet appareil.

Opmerking:

Dit apparaat mag worden gebruikt bij elektrische systemen die werken op **12 V gelijkstroom met negatieve aarding**. Als uw auto niet is uitgerust met een dergelijk systeem, is een spanningsomzetter vereist. Dit instrument kan worden aangeschaft bij JVC car audio dealers.

- Vervang de zekering door een exemplaar met het aangegeven vermogen. Als de zekering vaak doorslaat, moet u uw JVC car audio dealer raadplegen.
- Als u geluidsproblemen hebt...
De krachtschakeling van dit apparaat heeft een ingebouwd geluidsfilter. In sommige voertuigen zijn tikgeluiden of andere ongewenste geluiden te horen. Als dit gebeurt, moet u de **massaklem aan de achterkant** (zie aansluitingsschema) aan het chassis van de auto vastmaken met behulp van een kortere en dikkere kabel, zoals kopermanteldraad of tellerkabel. Als het geluid niet verdwijnt, moet u contact opnemen met uw JVC car audio dealer.
- Het maximum ingangsvermogen van de speakers moet achterin niet meer dan 50 W zijn en voorin 50 W, met een impedantie van **4 Ω tot 8 Ω**.
- **Zorg ervoor dat dit apparaat door middel van een aardkabel is verbonden met het chassis van de auto.**
- De warmte-opnemer kan na gebruik erg heet worden. Raak de warmte-opnemer niet aan wanneer u dit apparaat van zijn plaats haalt.

Connecting the leads / Anschließen der Leitungen / Raccordement des fils / Aansluiting van de gekleurde draden

Twist the core wires when connecting. Die Kerndrähte beim Anschließen verdrehen.

Torsader les âmes des fils en les raccordant.

Draai de kerndraden om elkaar heen wanneer u ze wilt aansluiten.

Solder the core wires to connect them securely. Die Kerndrähte anlöten, um sie fest anzuschließen.
Souder les âmes des fils pour les raccorder entre eux de façon sûre.
Soldeer de kerndraden zodat ze stevig vast zitten.

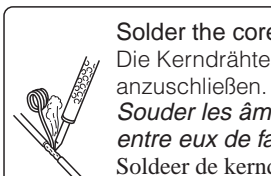

CAUTION / VORSICHT / PRECAUTION / LET OPI!

- To prevent short-circuit, cover the terminals of the **UNUSED** leads with insulating tape.
- Zur Vermeidung eines Kurzschlusses die **Anschlußklemmen der NICHT VERWENDETEN** Leitungen mit Isolierklebeband umwickeln.
- Pour éviter les court-circuits, couvrir les bornes des fils qui ne sont **PAS** utilisés avec de la bande isolante.
- Om kortsluiting te voorkomen, moet u de **aansluitklemmen van ONGEBRUIKTE** gekleurde draden met isolatieband bedekken.

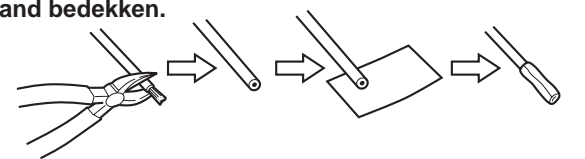

**A If your car is equipped with the ISO connector
Wenn Ihr Auto mit ISO-Steckern ausgestattet ist
Si votre voiture est équipée d'un connecteur ISO
Indien uw auto is uitgerust met de ISO-connector**

- Connect the ISO connectors as illustrated.
- Die ISO-Stecker wie abgebildet anschließen.
- Connectez les connecteurs ISO comme montré sur l'illustration.
- Sluit de ISO-connectoren aan zoals op het voorbeeld is aangegeven.

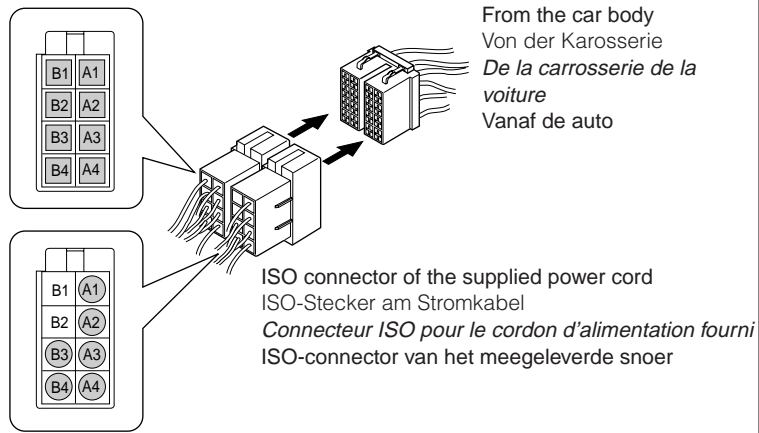

View from the lead side
Ansicht von der Leitungsseite
Vue à partir du côté des fils
Aanzicht vanaf het snoer

**For some VW/Audi or Opel (Vauxhall) automobile
Für manche VW/Audi oder Opel (Vauxhall) Fahrzeuge
Pour certaine voiture VW/Audi ou Opel (Vauxhall)
Voor bepaalde modellen VW/Audi of Opel (Vauxhall) geldt**

You may need to modify the wiring of the supplied power cord as illustrated.

- Contact your authorized car dealer before installing this unit.
- Sie müssen evtl. die Verdrahtung des mitgelieferten Stromkabels wie abgebildet ändern.
- Wenden Sie sich an Ihre Vertragswerkstatt, bevor Sie das Gerät einbauen.
- Vous aurez peut-être besoin de modifier le câblage du cordon d'alimentation fourni comme montré sur l'illustration.
- Contactez votre revendeur automobile autorisé avant d'installer l'appareil.
- Wellicht moet u de bedrading van het meegeleverde snoer als in het voorbeeld aanpassen.
- Neem contact op met uw officiële autodealer alvorens dit apparaat te installeren.

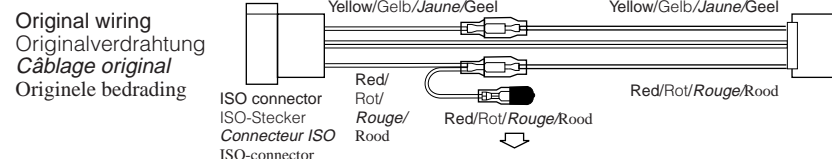

Use modified wiring 2 if the unit does not turn on.
Geänderte Verdrahtung 2 verwenden, wenn das Gerät so nicht an geht.
Utilisez le câblage modifié 2 si l'appareil ne se met pas sous tension.
Pas de bedrading 2 aan indien het apparaat niet reageert bij inschakelen.

**B Connections without using the ISO connectors / Anschlüsse ohne ISO-Stecker / Connexions sans l'utilisation des connecteurs ISO /
Verbindingen zonder ISO-connectoren**

Before connecting: Check the wiring in the vehicle carefully. Incorrect connection may cause serious damage to this unit.

Vor dem Anschließen: Die Verdrahtung im Fahrzeug sorgfältig überprüfen. Falsche Anschlüsse können ernsthafte Schäden am Gerät hervorrufen.

Avant de commencer la connexion: Vérifiez attentivement le câblage du véhicule. Une connexion incorrecte peut endommager sérieusement l'appareil.

Alvorens de verbindingen tot stand te brengen: Moet u de bedrading in de auto zorgvuldig. Het apparaat kan door verkeerde verbindingen ernstige schade oplopen.

- 1 Cut the ISO connector.
- 2 Connect the colored leads of the power cord to the car battery, speakers and power aerial (if any) in the following sequence.
 - 1 Black: ground
 - 2 Yellow: to car battery (constant 12 V)
 - 3 Red: to an accessory terminal
 - 4 Blue with white stripe: to power aerial (200 mA max.)
 - 5 Orange with white stripe: to car light control switch
 - 6 Brown: to cellular phone system (For details, refer to the instructions of the cellular phone.)
 - 7 Others: to speakers
- 3 Connect the aerial cord.
- 4 Finally connect the wiring harness to the unit.

- 1 Den ISO-Stecker afsnijden.
- 2 Die farbigen Leitungen des Spannungsversorgungskabels an der Autobatterie, den Lautsprechern und dem Motorantenne (sofern vorhanden) in folgender Reihenfolge anschließen.
 - 1 Schwarz: Erdung
 - 2 Gelb: an Autobatterie (konstant 12 V)
 - 3 Rot: zur einer Zubehöransteckleuchte
 - 4 Blau mit weißem Streifen: zur Motorantenne (max. 200 mA)
 - 5 Orange mit weißem Streifen: zur Autolichtschalter
 - 6 Braun: zur Mobiltelefon (Weitere Informationen entnehmen Sie bitte der Bedienungsanleitung des Mobiltelefons.)
 - 7 Andere: zur Lautsprecher
- 3 Das Antennenkabel anschließen.
- 4 Die Kabelbäume am Gerät anschließen.

- 1 Coupez le connecteur ISO.
- 2 Connectez les fils de couleur du cordon d'alimentation à la batterie de la voiture, aux enceintes et à l'antenne automatique (s'il y en a une) dans l'ordre suivant.
 - 1 Noir: à la masse
 - 2 Jaune: à la batterie de la voiture (12 V constant)
 - 3 Rouge: à une borne accessoire
 - 4 Bleu avec bande blanche: à l'antenne automatique (200 mA max.)
 - 5 Orange avec bande blanche: à l'interrupteur d'éclairage de la voiture
 - 6 Marron: à un système de téléphone cellulaire (Pour les détails, se référer aux instructions du téléphone cellulaire.)
 - 7 Autres: aux enceintes
- 3 Connectez le cordon d'antenne.
- 4 Finalement, connectez le faisceau de fils à l'appareil.

- 1 Knip de ISO-connector los.
- 2 Sluit de gekleurde snoerdraden van de stroomkabel in de hierna genoemde volgorde aan op de accu van de auto, de luidsprekers en de antenne (indien aanwezig).
 - 1 Zwart: aarde
 - 2 Geel: naar de accu van de auto (constant 12 V)
 - 3 Rood: naar de aansluitklem van de accessoire
 - 4 Blauw met witte streep: naar de antenne (Max. 200 mA)
 - 5 Oranje met witte streep: naar de schakelaar voor de autoverlichting
 - 6 Bruin: naar het mobiele-telefoonsysteem (Lees voor meer informatie de instructies die bij de mobiele telefoon worden geleverd.)
 - 7 Andere: naar de speakers
- 3 Sluit de antenne aan.
- 4 Verbind de draadbundel daarna met het apparaat.

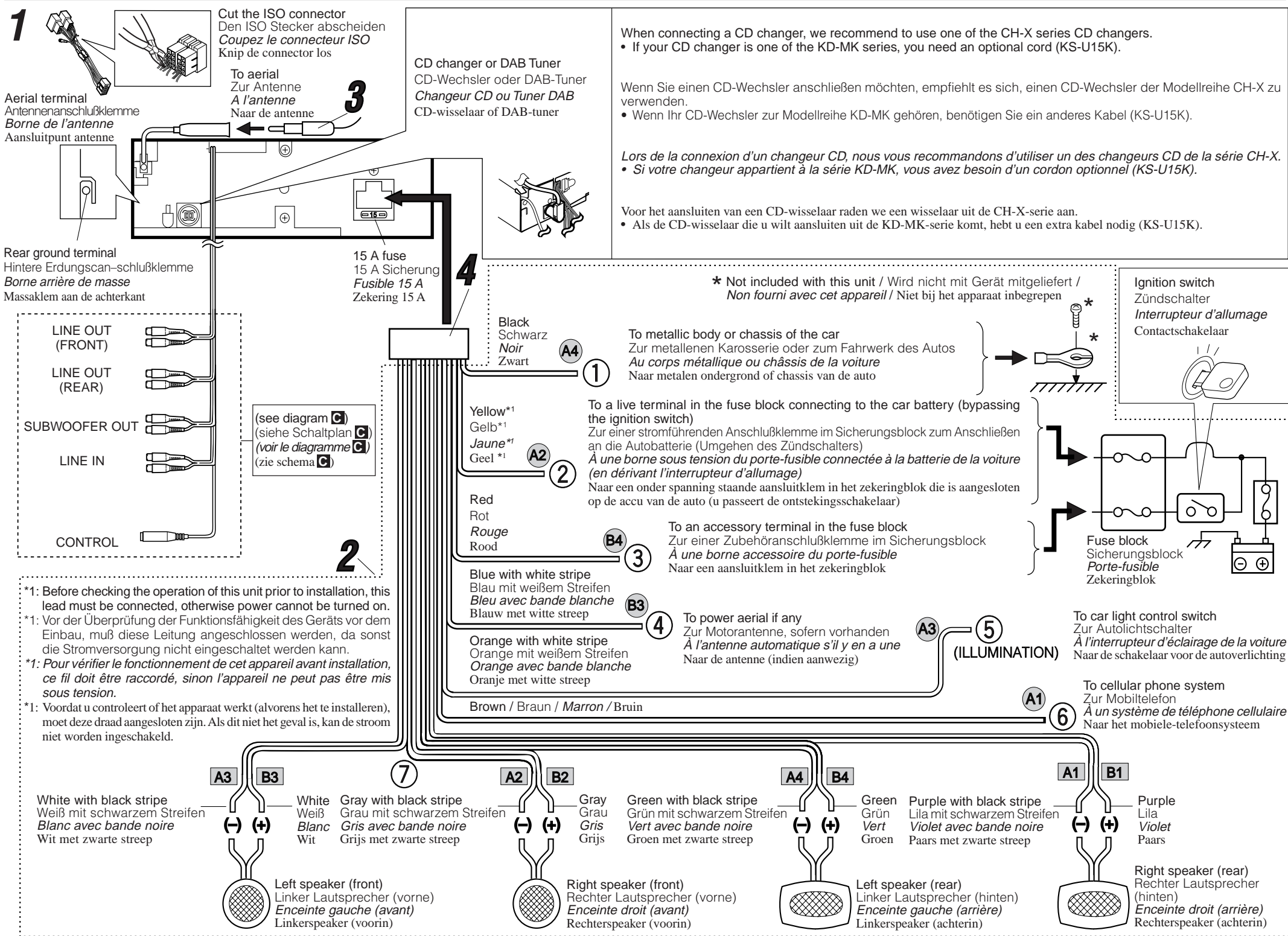

PRECAUTIONS on power supply and speaker connections:

- **DO NOT** connect the speaker leads of the power cord to the car battery; otherwise, the unit will be seriously damaged.
- Connect the black lead (ground), yellow lead (to car battery, constant 12 V), and red lead (to an accessory terminal) correctly.
- **BEFORE** connecting the speaker leads of the power cord to the speakers, check the speaker wiring in your car.
 - If the speaker wiring in your car is as illustrated in Fig. 1 and Fig. 2 below, **DO NOT** connect the unit using that original speaker wiring. If you do, the unit will be seriously damaged.
 - Redo the speaker wiring so that you can connect the unit to the speakers as illustrated in Fig. 3.
 - If the speaker wiring in your car is as illustrated in Fig. 3, you can connect the unit using the original speaker wiring in your car.
 - If you are not sure of the speaker wiring of your car, consult your JVC IN-CAR ENTERTAINMENT dealer.

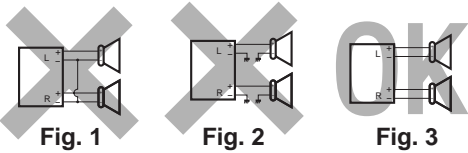

VORSICHTSMASSELN beim Anschließen der Stromversorgung und Lautsprecher:

- Die Lautsprecherleitungen des Netzkabels **NICHT** an der Autobatterie anschließen, da sonst das Gerät schwer beschädigt wird.
- Die schwarze Leitung (Erdung), die gelbe Leitung (zur Autobatterie, konstant 12 V) und die rote Leitung (zur Zubehöransteckleuchte) richtig anschließen.
- **VOR** dem Anschließen der Lautsprecherleitungen des Spannungsvorsorgungskabels an die Lautsprecher, die Lautsprecherverdrahtung in Ihrem Auto überprüfen.
 - Ist die Lautsprecherverdrahtung wie unten in "Fig. 1" und "Fig. 2" abgebildet, das Gerät **NICHT** mit der Originalverdrahtung der Lautsprecher anschließen, da sonst das Gerät schwer beschädigt wird.
 - Die Lautsprecherverdrahtung erneuern, so daß Sie das Gerät an den Lautsprechern wie in "Fig. 3" abgebildet anschließen können.
 - Ist die Lautsprecherverdrahtung in Ihrem Auto wie in "Fig. 3" abgebildet, können Sie das Gerät mit der Originalverdrahtung der Lautsprecher in Ihrem Auto anschließen.
 - Sind Sie sich über die Lautsprecherverdrahtung in Ihrem Auto nicht sicher, wenden Sie sich an Ihren Autohändler.

PRECAUTIONS sur l'alimentation et la connexion des enceintes:

- **NE CONNECTEZ PAS** les fils d'enceintes du cordon d'alimentation à la batterie; sinon, l'appareil serait sérieusement endommagé.
- Connectez correctement le fil noir (à la masse), le fil jaune (à la batterie de la voiture, 12 V constant) et le fil rouge (à la prise accessoire).
- **AVANT** de connecter les fils d'enceintes du cordon d'alimentation aux enceintes, vérifiez le câblage des enceintes de votre voiture.
 - Si le câblage des enceintes de votre voiture est comme montré sur la Fig. 1 ou Fig. 2 ci-dessous, **NE CONNECTEZ PAS** l'appareil en utilisant ce câblage original des enceintes. Si vous le faites, l'appareil sera sérieusement endommagé. Recommencez le câblage des enceintes de façon que vous puissiez connecter l'appareil aux enceintes comme montré sur la Fig. 3.
 - Si le câblage des enceintes de votre voiture est comme montré sur la Fig. 3, vous pouvez connecter l'appareil en utilisant ce câblage original d'enceintes pour votre voiture.
 - Si vous n'êtes pas sûrs du câblage d'enceintes de votre voiture, consultez le concessionnaire de votre voiture.

VOORZORGSMAATREGELEN bij het verbinden van de stroomkabel met de speakers:

- Verbind de speakerdraden van de stroomkabel **NIET** met de accu van de auto; als u dit wel doet, zal het apparaat ernstige schade oplopen.
- Sluit de zwarte draad (aarde), de gele draad (naar de accu van de auto, constant 12 V) en de rode draad (naar de aansluitklem van de accessoire) op de juiste wijze aan.
- **VOORDAT** u de speakerdraden van de stroomkabel met de speakers verbindt, moet u de bedrading van de speakers in uw auto controleren.
 - Als de bedrading van de speakers eruitziet zoals hieronder staat afgebeeld in Fig. 1 en Fig. 2, mag het apparaat **NIET** worden aangesloten met behulp van deze oorspronkelijke speakerbedrading. Als u dat wel doet, zal het apparaat ernstige schade oplopen.
 - Pas de bedrading van de speakers aan, zodat u het apparaat met de speakers kunt verbinden, zoals staat afgebeeld in Fig. 3.
 - Als de bedrading van de speakers eruitziet zoals staat afgebeeld in Fig. 3, kunt u het apparaat aansluiten met behulp van de oorspronkelijke speakerbedrading in uw auto.
 - Als u twijfels hebt over de speakerbedrading in uw auto, moet u contact opnemen met uw autodealer.

Connections Adding Other Equipment / Anschlüsse zum Hinzufügen von anderer Ausrüstung / Raccordement pour ajouter d'autres appareils / Aansluitingen voor het toevoegen van andere apparatuur

Amplifier / Verstärker / Amplificateur / Versterker

You can connect an amplifier and other equipment to upgrade your car stereo system.

- Connect the remote lead (blue with white stripe) to the remote lead of the other equipment so that it can be controlled through this unit.
- For amplifier only:
 - Connect this unit's line-out terminals to the amplifier's line-in terminals.
 - **Disconnect the speakers from this unit, connect them to the amplifier. Leave the speaker leads of this unit unused.**
 - To turn on/off the power amplifier switch, see page 32 (separate volume).
 - The line output level of this unit is kept high to maintain the hi-fi sounds reproduced from this unit.

When connecting an external amplifier to this unit, turn down the gain control on the external amplifier to obtain the best performance from this unit.

Sie können einen Verstärker oder ein anderes Gerät anschließen, um Ihre Autostereoanlage zu erweitern.

- Schließen Sie das Fernbedienungskabel (blau mit weißem Streifen) an das Fernbedienungskabel des anderen Geräts an, so daß es über dieses Gerät gesteuert werden kann.
- Nur für den Verstärker:
 - Die Anschlußklemmen am Ausgang dieses Gerät an den Anschlußklemmen des Eingangs des Verstärkers anschließen.
 - Die Lautsprecher von diesem Gerät abtrennen und am Verstärker anschließen. Die Lautsprecherleitungen dieses Geräts unbenutzt lassen.
 - So schaltet Sie die integrierte Endstufe aus/ein, siehe Seite 32 (separate Lautstärke).
 - Der Ausgangspegel dieses Geräts wird auf einem hohen Wert gehalten, um den HiFi-Klang zu unterstützen, den dieses Gerät reproduziert.

Wenn Sie einen externen Verstärker an dieses Gerät anschließen, stellen Sie den Verstärkungsregler des externen Verstärkers herunter, um die bestmögliche Leistung dieses Geräts zu erzielen.

Vous pouvez connecter un amplificateur ou autre appareil pour améliorer votre système autoradio.

- Connectez le fil de commande à distance (bleu avec bande blanche) au fil de commande à distance de l'autre appareil de façon qu'il puisse être commandé via cet appareil.
- Pour l'amplificateur seulement:
 - Raccorder les bornes de sortie ligne de cet appareil aux bornes d'entrée ligne de l'amplificateur.
 - Déconnectez les enceintes de cet appareil et connectez-les à l'amplificateur. Laissez les fils d'enceintes de cet appareil inutilisés.
 - Pour mettre en/hors service l'amplificateur de puissance, voir la page 32 (volume séparé).
 - Le niveau de sortie de ligne de cet appareil est maintenu à un niveau élevé pour maintenir une qualité Hi-Fi pour les sons reproduits par cet appareil.

Lors de la connexion d'un amplificateur extérieur à cet appareil, diminuez le réglage du gain sur l'amplificateur extérieur pour obtenir les meilleures performances de cet appareil.

Het is mogelijk om uw autostereosysteem uit te breiden met een versterker of andere apparatuur.

- Verbind de externe kabel (blauw met witte streep) met de externe kabel van het andere apparaat zodat deze op afstand vanaf deze apparaat kan worden bediend.
- Alleen voor een versterker:
 - Verbind de uitgang van het apparaat met de ingang van de versterker.
 - **Koppel de speakers van dit apparaat los en verbind ze aan de versterker.**
 - De stroomtoevoer voor de versterker in- of uitschakelen, zie bladzijde 32 (aparte uitgave).
 - Het uitgangsniveau van het geluid is hoog om het hifi-geluid van deze eenheid te behouden.

Wanneer u een extern apparaat op deze eenheid aansluit, moet u erop letten dat u de versterkingsfactor van de externe versterker laag houdt, zodat deze eenheid de beste prestaties levert.

Signal cord (not supplied with this unit)
Einzelleitung (nicht mit diesem Gerät mitgeliefert)
Cordon de signal (non fourni avec cet appareil)
Signaalkabel (wordt niet bij dit apparaat geleverd)

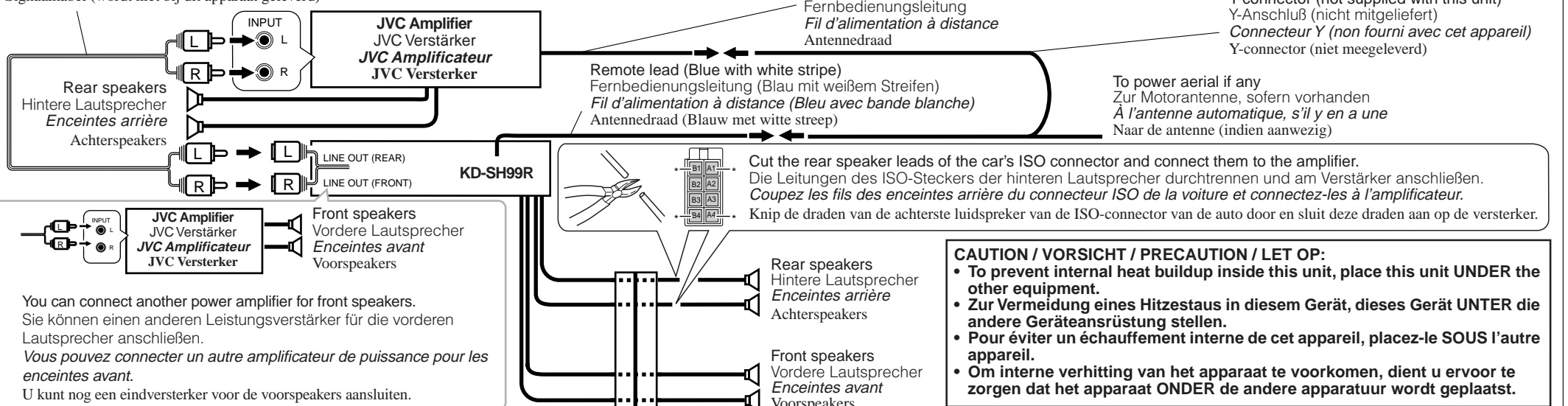

You can connect another power amplifier for front speakers. Sie können einen anderen Leistungsverstärker für die vorderen Lautsprecher anschließen. Vous pouvez connecter un autre amplificateur de puissance pour les enceintes avant. U kunt nog een eindversterker voor de voorspeakers aansluiten.

CAUTION / VORSICHT / PRECAUTION / LET OP:

- To prevent internal heat buildup inside this unit, place this unit **UNDER** the other equipment.
- Zur Vermeidung eines Hitzestaus in diesem Gerät, dieses Gerät **UNTER** die andere Geräteansüstung stellen.
- Pour éviter un échauffement interne de cet appareil, placez-le **SOUS** l'autre appareil.
- Om interne verhitting van het apparaat te voorkomen, dient u ervoor te zorgen dat het apparaat **ONDER** de andere apparatuur wordt geplaatst.

CD changer and DAB tuner / CD-Wechsler und DAB-Tuner / Changeur CD et tuner DAB / CD-wisselaar en DAB-tuner

You can connect a JVC CD changer and/or a JVC DAB (Digital Audio Broadcasting) tuner.

- For their connections, refer to the instructions supplied with them.

Sie können einen CD-Wechsler und/oder einen DAB-Tuner (Tuner für digitalen Rundfunk) von JVC anschließen.

- Weitere Informationen über den Anschluß können Sie der Bedienungsanleitung entnehmen, die dem jeweiligen Gerät beiliegt.

Vous pouvez connecter un changeur CD JVC et/ou un tuner DAB (Digital Audio Broadcast) JVC.

- Pour leurs connexions, référez-vous aux modes d'emploi qui les accompagnent.

Het is mogelijk een JVC CD-wisselaar en/of JVC DAB-tuner (Digital Audio Broadcasting) aan te sluiten.

- Zie de instructies van deze apparaten voor meer informatie over het tot stand brengen van deze aansluiting.

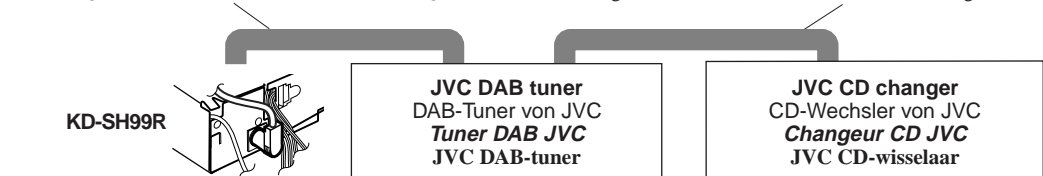

- You can connect both components in series as illustrated above.
- Es ist möglich, beide Komponenten in einer Serienschaltung entsprechend der obigen Darstellung anzuschließen.
- Vous pouvez connecter les deux appareils en série comme montré ci-dessus.
- Beide apparaten zijn volgens bovenstaande illustratie in serie aan te sluiten.

Connecting cord supplied with your DAB tuner or CD changer
Verbindungskabel, das zum Lieferumfang des DAB-Tuners oder CD-Wechslers gehört
Cordon de connexion fourni avec votre tuner DAB ou changeur CD
Verbindungskabel die met de DAB-tuner of CD-wisselaar wordt meegeleverd

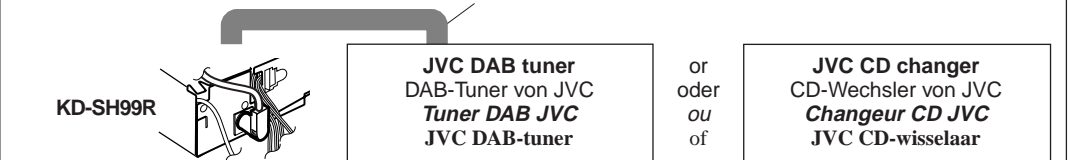

- CAUTION / VORSICHT / PRECAUTION / LET OP:**
- Before connecting the CD changer and/or the DAB tuner, make sure that the unit is turned off.
 - Bevor Sie den CD-Wechsler und/oder den DAB-Tuner anschließen, vergewissern Sie sich, daß das Gerät ausgeschaltet ist.
 - Avant de connecter le changeur CD et/ou le tuner DAB, s'assurer que l'unité est éteinte.
 - Zorg ervoor dat de apparaat is uitgeschakeld alvorens u de en/of DAB-tuner CD-wisselaar aansluit.

Subwoofer and other source equipment / Subwoofer und andere Komponente / Caisson de grave et autre appareil / Subwoofer en andere apparaat

- You can connect a subwoofer to reinforce the bass.
- Sie können einen Subwoofer zur Baßverstärkung anschließen.
- Vous pouvez connecter les deux appareils en série comme montré ci-dessus.
- Beide apparaten zijn volgens bovenstaande illustratie in serie aan te sluiten.

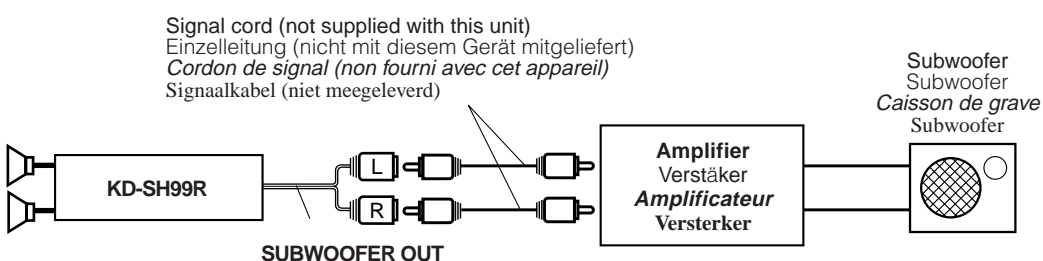

DVD, VCR or TV / DVD, Videorecorder oder Fernsehgerät / DVD, Magnéscope ou Téléviseur / DVD, Videorecorders en TV

Signal cord (not supplied with this unit)
Einzelleitung (nicht mit diesem Gerät mitgeliefert)
Cordon de signal (non fourni avec cet appareil)
Signaalkabel (niet meegeleverd)

You can connect the DVD player (KV-DV7). Sie können den DVD-Spieler (KV-DV7) anschließen. Vous pouvez connecter un lecteur de DVD (KV-DV7). Het is mogelijk een DVD (KV-DV7) aan te sluiten.

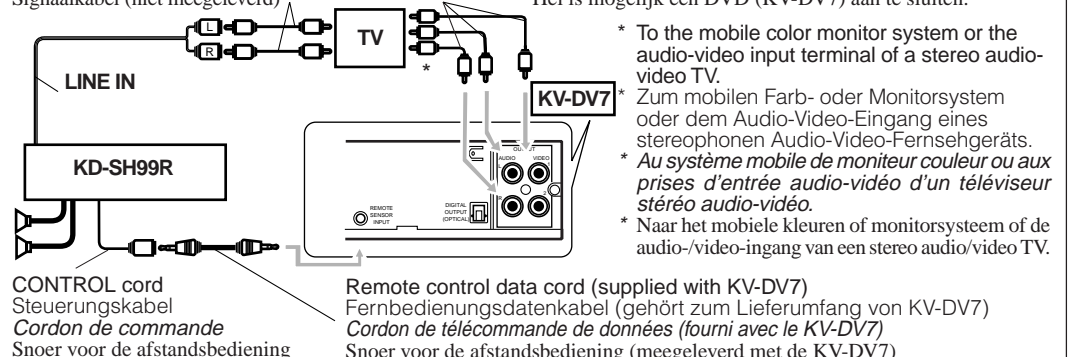

- * To the mobile color monitor system or the audio-video input terminal of a stereo audio-video TV.
- * Zum mobilen Farb- oder Monitorsystem oder dem Audio-Video-Eingang eines stereophonen Audio-Video-Fernsehgeräts.
- * Au système mobile de moniteur couleur ou aux prises d'entrée audio-vidéo d'un téléviseur stéréo audio-vidéo.
- * Naar het mobiele kleuren of monitorsysteem of de audio-/video-ingang van een stereo audio/video TV.